



**BOSSONG**

*Industriequalität und Service*

## IHR PROFIKONZEPT AUS EINER HAND



- CHEMIE
- POLITUREN
- KERAMIK

[www.bossong-reinigungstechnik.de](http://www.bossong-reinigungstechnik.de)

Ihr starker Partner in Sachen Fahrzeugpflegeprodukte, Werkstattaustattung und Reiniger.

Unser Anspruch ist es Sie in allen Arbeitsbereichen zu unterstützen. Ein Lieferant, ein Ansprechpartner, ein Bestellvorgang, ein Team. Flexibel und individuell gehen wir auf Ihre Themen ein und finden gemeinsam das passende Produkt für die beste Lösung.

Gerne besuchen wir Sie regelmäßig, um vor Ort ganz gezielt Optimierungen in Ihrem Betrieb voranzubringen. Immer unter der Vorgabe Ihre Prozesse günstiger und effizienter zu gestalten.

Durch modernste Reiniger und Zubehör gepaart mit langjähriger Erfahrung werden wir Ihren Erfolg vorantreiben.

Nehmen Sie jetzt Kontakt zu uns auf. Unser Team freut sich auf eine partnerschaftliche Zusammenarbeit.



**Wir sind flexibel für Sie erreichbar**

**Bestellung per WhatsApp** 0171 4715144

**Bestellung unter** 0171 4715144

**E-Mail** [info@bossong-reinigungstechnik.de](mailto:info@bossong-reinigungstechnik.de)

# KINGSTAR

➤ Interieur / Tornadorreiniger

**Entfernt Verschmutzungen auf Textilien, Leder und Kunststoff-Oberflächen.**



# BOSSONG

*Industriequalität und Service*

Artikel  
b11010  
b11025



### Innenreiniger

**Unsere Empfehlung**

Innenreiniger ist ein flüssiger, hochkonzentrierter, mildalkalischer Reiniger. Entfernt kraftvoll und wirksam mineralische, tierische sowie pflanzliche Öle und Fette, Kaffee, Blut, Schweißflecken und Nikotinrückstände. Eignet sich als Vorreiniger in der maschinellen Fahrzeugreinigung. Reinigt hervorragend Polster, Teppich, Türverkleidungen und Kunststoffeneinrichtungen. Innenreiniger ist umweltfreundlich und mild im Geruch. Verursacht keine Hautreizungen.

**mit mildem Geruch**

### Gebindegröße

10 l  
25 l

### Artikel

b10010  
b10025

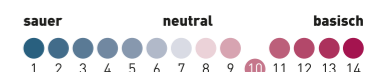

### Kingstar -Interieur-

**Der Tornadorreiniger**

Spezialreiniger für den Einsatz in Reinigungspistolen. Kingstar Interieur entfernt hartnäckige Verschmutzungen aus Textilien, Leder und von Kunststoffoberflächen, sowie Türfalze und Motorraum. Kingstar Interieur hinterlässt einen angenehmen Duft im Innenraum und Kunststoffe erhalten ein neuwertiges Aussehen. Die gereinigten Oberflächen sind nicht klebrig und sind so vor schneller Neuverschmutzung geschützt.

**mit Mangoduft**

### Gebindegröße

10 l  
25 l

### Artikel

b11010  
b11025

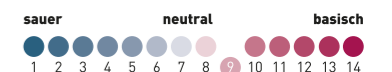

### Mehrzweckreiniger

Der Mehrzweckreiniger ist ein hochkonzentriertes, alkalisches Reinigungsmittel und wird überall dort eingesetzt, wo Verschmutzungen durch Fett, Öl, Ruß, Nikotin, Straßenschmutz usw. schnell, gründlich und sicher beseitigt werden sollen. Er ist der perfekte Alleskönner für Werkstattböden, Werkzeuge, Motoren und Maschinen. Er kann ebenso gut zur Fahrzeuginnenreinigung, als Insektenlöser, als Felgenreiniger und zur Vorwäsche in Autowaschanlagen eingesetzt werden. Der Mehrzweckreiniger ist bestens geeignet für den Einsatz in HD-Geräten. Er ist lösemittelfrei und entwickelt keine gesundheitsschädlichen Dämpfe und Aerosole. Der Mehrzweckreiniger enthält Korrosionsinhibitoren und ist daher sehr materialverträglich.

### Gebindegröße

10 l

### Artikel

b16010

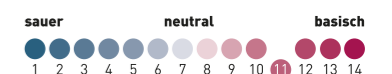

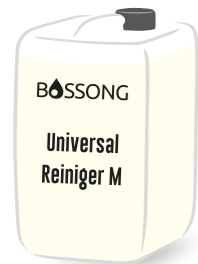

### Universal Reiniger M

**Einzigartig**

**kein Gefahrgut**

Hochwirksamer, umweltverträglicher Universalreiniger mit breitem Anwendungsspektrum. Die Wirkstoffe in Universal Reiniger M sind biologisch abbaubar. Der Reiniger ist selbstentemulgierend. Für Ultrafiltrationsanlagen geeignet. Universal Reiniger M besitzt ein ausgezeichnetes Fett-, Öl-, Ruß- und Schmutzlösevermögen. Dient zur Reinigung von Werkstattböden, Werkzeugen, Motoren, Motorräumen, Getrieben, Fahrzeugaufbauten, Chassis, Kunststoffflächen, Polstern, Karosserien, Maschinen usw.

### Gebindegröße

25 l  
60 l  
200 l

### Artikel

b14025  
b14060  
B14200

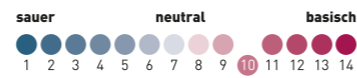

### Unicleaner

**maximale Kraft**

Hochwirksamer, umweltverträglicher Hochdruck- und Hallenreiniger mit breitem Anwendungsspektrum. Die Wirkstoffe in Unicleaner sind biologisch abbaubar. Für Ultrafiltrationsanlagen geeignet. Unicleaner besitzt ein ausgezeichnetes Fett-, Öl-, Ruß- und Schmutzlösevermögen. Dient zur Reinigung von Werkstattböden, Werkzeugen, Motoren, Motorräumen, Getrieben, Fahrzeugaufbauten, Chassis, Karosserien, Maschinen, Tanks, usw.

### Gebindegröße

10 l  
25 l  
60 l  
200 l

### Artikel

b12010  
b12025  
b12060  
b12200

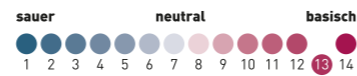

### Industrie- und Werkstattreiniger NTA-frei

**Klassiker seit 30 Jahren**

Hochwirksamer, umweltverträglicher Hochdruck- und Hallenreiniger mit breitem Anwendungsspektrum. Industrie- und Werkstattreiniger besitzt ein ausgezeichnetes Fett-, Öl-, Ruß- und Schmutzlösevermögen. Dient zur Reinigung von Werkstattböden, Werkzeugen, Motoren, Motorräumen, Getrieben, Fahrzeugaufbauten, Chassis, Karosserien, Maschinen, Tanks, usw. Für Ultrafiltrationsanlagen geeignet. Die Wirkstoffe in „Industrie- und Werkstattreiniger“ sind biologisch abbaubar. Der Reiniger ist selbstentemulgierend und NTA-frei.

### Gebindegröße

25 l  
60 l  
200 l

### Artikel

b18025  
b18060  
b18200

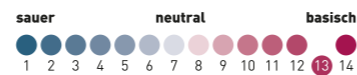

### Multireiniger

**Preiskönig**

Hochwirksamer, umweltverträglicher Hochdruck- und Hallenreiniger mit breitem Anwendungsspektrum. Die Wirkstoffe im Multireiniger sind biologisch abbaubar. Der Reiniger ist selbstentemulgierend und NTA-frei. Für Ultrafiltrationsanlagen geeignet. Multireiniger besitzt ein ausgezeichnetes Fett-, Öl-, Ruß- und Schmutzlösevermögen. Dient zur Reinigung von Werkstattböden, Werkzeugen, Motoren, Motorräumen, Getrieben, Fahrzeugaufbauten, Chassis, Karosserien, Maschinen, Tanks, usw. Ölabscheidergeeignet.

### Gebindegröße

10 l  
25 l  
75 l  
200 l

### Artikel

b33010  
b33025  
b33075  
b33200

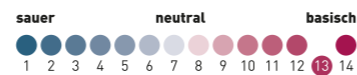

### Grundreiniger 3000

**auch für Innen**

Hochwirksamer, umweltverträglicher Hochdruck- und Hallenreiniger mit breitem Anwendungsspektrum. Die Wirkstoffe in Grundreiniger 3000 sind biologisch abbaubar. Der Reiniger ist selbstentemulgierend und NTA-frei. Für Ultrafiltrationsanlagen geeignet. Grundreiniger 3000 besitzt ein ausgezeichnetes Fett-, Öl-, Ruß- und Schmutzlösevermögen. Dient zur Reinigung von Werkstattböden, Werkzeugen, Motoren, Motorräumen, Getrieben, Fahrzeugaufbauten, Chassis, Karosserien, Maschinen, Tanks, usw. Ölabscheidergeeignet.

### Gebindegröße

10 l  
25 l  
200 l

### Artikel

b30010  
b30025  
b30200

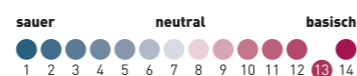

### Spülmittel

Unser hochkonzentriertes Industriespülmittel wurde speziell für den professionellen Einsatz entwickelt. Die kraftvolle Rezeptur entfernt zuverlässig Fett, Öle und Lebensmittelrückstände und sorgt gleichzeitig für eine gründliche, materialschonende Reinigung. Dank der hohen Konzentration ist das Produkt besonders ergiebig und wirtschaftlich im Einsatz. Bereits geringe Mengen reichen aus, um stark verschmutztes Geschirr, Arbeitsflächen oder Werkzeuge effektiv zu reinigen.

### Gebindegröße

500 ml

### Artikel

b47005

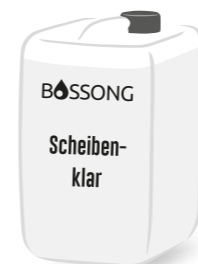

### Scheibenklar

Scheibenklar entfernt hartnäckige Verschmutzungen rückstandslos und erzielt streifenfreie Sicht auf Fenstern und Spiegeln. Es kann eingesetzt werden auf Autoscheiben, Fenstern, Spiegeln, Kacheln, Keramik, Kunststoffoberflächen, Türen, Metallteilen, Vinyl, Leder, Chrom, Acrylglas, Resopal, Lackflächen und Computern.

### Gebindegröße

10 l  
25 l

### Artikel

b20010  
b20025

auf Ammoniakbasis SOMMER



### Glas-Cleaner

Glas-Cleaner ist der ideale Reiniger für Scheiben, Gläser und Spiegel. Darüber hinaus kann er auch verwendet werden für die Reinigung von Kunststoffen, Cockpits, Fliesen, Fenster- und Türrahmen, lackierten und sonstigen harten Oberflächen. Glas-Cleaner entfernt mühelos und rückstandsfrei Schmutz, Fett, Wachs, Silikonöl, Nikotinrückstände u.v.m. Glas-Cleaner eignet sich ideal zur Vorbereitung von Oberflächen für das Bekleben mit Folien.

### Gebindegröße

10 l  
25 l

### Artikel

b22010  
b22025

auf Alkoholbasis WINTER



### Glasreiniger Profi mit Alkohol

**über 20% ISO**

Glasreiniger Profi ist ein alkoholhaltiger Reiniger zum streifenfreien Reinigen von glatten Oberflächen. Trocknet schnell streifen- und rückstandsfrei.

### Gebindegröße

10 l  
25 l

### Artikel

b21010  
b21025

auf Alkoholbasis SOMMER + WINTER

**GITTERTUCH**  
**CARBONTUCH**

**Unsere Empfehlung**

**Passt perfekt zusammen:**  
Schritt 1: Vorreinigung Gittertuch  
Schritt 2: Finish Carbontuch

**Artikel 1111**  
**Artikel 3333**



### Lederpflege

**Edelmatt**

**Neuwagen-Effekt**

Lederpflege pflegt alle Glattleder im Automobil. Mit seinen UV-Filtern schützt Lederpflege die Oberflächen vor dem Ausbleichen und das Leder erhält eine geschmeidige Oberfläche. Lederpflege schützt vor erneuter Ansammlung und sorgt für eine leichtere Reinigung bei Abfärbungen von Textilien.

**Gebindegröße**

500 ml

**Artikel**

b280005



### Plasto King - Innenbereich

Interieurveredelung für Gummi- und Kunststoffe (mit Silikon) Eignet sich zur Pflege von Leder, Kunstleder, Plastik, Vinyl und Kunststoffteilen. Pneu und andere Gummiteile sowie der gesamte Motorenraum erhalten durch Plasto King einen neuen, dauerhaften Glanz. Plasto King ist wasserabweisend und hat eine antistatische Wirkung. Interieur: Plasto King mit fusselfreiem Lappen gleichmäßig verteilen. Motorraum: Nach der Motorenwäsche den gesamten Motorraum einsprühen und trocknen lassen. Wichtig! Frostempfindlich. Gut schütteln.

**Gebindegröße**

10 l

**Artikel**

b27010

perfekt für Innen

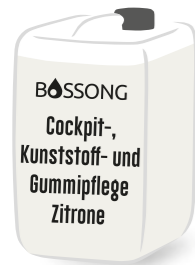

### Cockpit-, Kunststoff- und Gummipflege Zitrone

Unsere hochwertige Cockpit-, Kunststoff- und Gummipflege Zitrone wurde speziell für den professionellen Einsatz in der Fahrzeugaufbereitung entwickelt. Die moderne High-End-Rezeptur reinigt, pflegt und schützt Kunststoff- und Gummiteile in einem Arbeitsgang und sorgt für ein gepflegtes Erscheinungsbild ohne speckigen oder fettigen Glanz.

**Gebindegröße**

10 l

**Artikel**

b23010

Das Produkt hinterlässt einen natürlichen seidenmatten Effekt, der die Oberflächen sichtbar auffrischt und gleichzeitig ein angenehmes, dezentes Zitronenaroma im Fahrzeuginnenraum hinterlässt.



### Kunststoff- und Gummipflege HIMBEERE

**Originalrezept: Gleichbleibende Qualität seit 40 Jahren**

Die Langzeitpflege mit Tiefenwirkung. Pflegt und schützt alle Oberflächen aus Kunststoff, Gummi und Vinyl. Problemlösung gegen Vergrauung, Flecken, Politurreste, usw.

**Gebindegröße**

10 l

**Artikel**

b24010

b24025

mit Silikon

für den Außenbereich sowie Reifen



### Vinyl-Reifenpflege - Kunststoffpflege

**preiswerte Alternative**

Die Langzeitpflege mit Tiefenwirkung. Pflegt und schützt alle Oberflächen aus Kunststoff, Gummi und Vinyl. Problemlösung gegen Vergrauung, Flecken, Politurreste, usw.

**Gebindegröße**

10 l

**Artikel**

b25010

mit Silikon

für den Innen- sowie Außenbereich



### Reifenpflege

Die Langzeitpflege mit Tiefenwirkung. Pflegt und schützt alle Oberflächen aus Kunststoff, Gummi und Vinyl. Problemlösung gegen Vergrauung, Flecken, Politurreste, usw.

**Gebindegröße**

10 l

**Artikel**

b39010

ohne Silikon

für den Innen- sowie Außenbereich



### Insektenentferner

Befreit Glas, Lack, Chrom und Kunststoff schnell und mühelos von Insekten. Spezialreiniger, der durch sein hervorragendes Kriechvermögen selbst angetrocknete Insektenverschmutzungen mühelos aufweicht ohne die Oberflächen anzugreifen. Die Rückstände werden schnell und schonend beseitigt. Lösemittelfrei.

**Gebindegröße**

25 l

**Artikel**

b30025

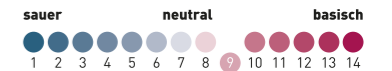

### Vorreiniger NTA-frei

Hochwirksamer, umweltverträglicher Vorreiniger. Der Reiniger ist selbstentemulgierend und NTA-frei. Der Vorreiniger besitzt ein ausgezeichnetes Fett-, Öl-, Ruß- und Schmutzlösevermögen. Dient zur Reinigung von Werkstattböden, Werkzeugen, Motoren, Motorräumen, Getrieben, Fahrzeugaufbauten, Chassis, Karosserien, Maschinen, Tanks usw.

**Gebindegröße**

27 kg

**Artikel**

b32027

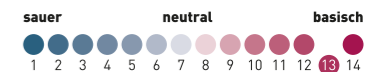

### Vorreiniger / Insektenreiniger gelb

Der lackschonende Reiniger entfernt festhaftende Insektenverschmutzungen. Er eignet sich als Vorreiniger bei der maschinellen Fahrzeugwäsche und entfernt u.a. Öl, Fett und Ruß.

**Gebindegröße**

10 l

25 l

**Artikel**

b31010

b31025

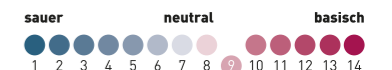

### Lotus-Glanzreiniger

**mit Korrosionsschutz**

Lotus-Glanzreiniger ist ein kraftvolles, mild alkalisches Konzentrat mit sehr guter Reinigungswirkung zur Entfernung organischer Verschmutzungen, Insektenresten und Straßenschmutz von Pkw, Nutzfahrzeugen, Bussen und Kunststoffplanen.

Lotus-Glanzreiniger besitzt einen Rückglanzeffekt für alle Art an Fahrzeugen. Lotus-Glanzreiniger hat sich ebenfalls bewährt als Vorsprühreiniger in Pkw-Waschanlagen und als Caravanreiniger.

**Gebindegröße**

10 l

25 l

**Artikel**

b72010

b72025

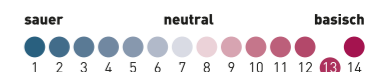

### Motorreiniger Aktiv

Hochwirksamer, umweltverträglicher Hochdruck- und Hallenreiniger mit breitem Anwendungsspektrum. Die Wirkstoffe im Motorreiniger sind alkalisch und biologisch abbaubar. Für Ultrafiltrationsanlagen geeignet. Der Motorreiniger besitzt ein ausgezeichnetes Fett-, Öl-, Ruß- und Schmutzlösevermögen. Dient zur Reinigung von Werkstattböden, Werkzeugen, Motoren, Motorräumen, Getrieben, Fahrzeugaufbauten, Chassis, Karosserien, Maschinen, Tanks usw.

**Gebindegröße**

10 l

25 l

**Artikel**

b32010

b32025

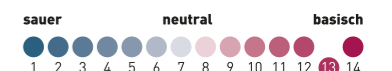

### Motorraumversiegelung & Plastikpflege

Pflegt und schützt die Oberflächen aus Kunststoff- Gummi und Vinyl. Sie hinterlässt einen seidenmatten Glanz und intensiviert die Farbtiefe. Motorraumversiegelung & Plastikpflege frischt verblasste, verwitterte und spröde Kunststoffe und Gummiteile wieder auf. Er bietet Langzeitschutz vor UV-Strahlen, Neuverschmutzungen, Verblasen, Verspröden und Verwittern. Motorraumversiegelung & Plastikpflege wirkt staub- und schmutzabweisend sowie antistatisch. Einsatzgebiete: Armaturen, Koffer, Taschen, Schuhe, Fensterrahmen, Türen, Regale, Trennwände, Gartenmöbel, Sitze und Verkleidungen in Fahrzeugen, Flugzeugen, Booten u.v.m.

**Gebindegröße**

10 l

**Artikel**

b36010

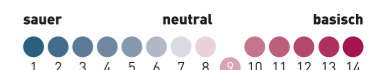



## Felgenreiniger X mit Farbumschlag

**PH-neutral**

Der Felgenreiniger X entfernt schnell und einfach typische Verschmutzungen durch Bremsstaub und Straßenschmutz von allen Stahl- und Leichtmetallfelgen. Seine regelmäßige Anwendung beugt der Entstehung hartnäckiger Verschmutzungen vor. Seine säurefreie Rezeptur ist besonders schonend und materialverträglich gegenüber allen Kunststoff-, Lack- und Metallteilen.

**Gebindegröße** 10 l **Artikel** b40010

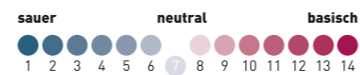

## Felgenreiniger B7

**Unsere Empfehlung**

Selbsttätig wirkendes alkalisches Reinigungskonzentrat. Felgenreiniger B7 entfernt mühelos selbst hartnäckigste Ablagerungen wie eingebrannten Bremsstaub, Oxidationsbeläge, Ölrückstände, Gummiabrieb, Straßenschmutz etc. Dient ebenso zur Reinigung von Waschhallen, Werkstätten, Badehäusern, Ausstellungshallen etc.

**Gebindegröße** 10 l / 25 l **Artikel** b46010 / b46025

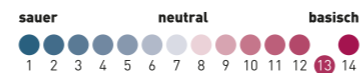

## Der Felgen Boss

**Felgenreiniger stark alkalisch**

Selbsttätig wirkendes alkalisches Reinigungskonzentrat. Der Felgen Boss entfernt mühelos selbst hartnäckigste Ablagerungen wie eingebrannten Bremsstaub, Oxidationsbeläge, Ölrückstände, Gummiabrieb, Straßenschmutz etc. Dient ebenso zur Reinigung von Waschhallen, Werkstätten, Badehäusern, Ausstellungshallen etc.

**Gebindegröße** 10 l / 25 l **Artikel** b44010 / b44025

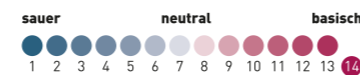

## Felgenreiniger Aktiv

**alkalisch**

Selbsttätig wirkendes alkalisches Reinigungskonzentrat. Felgenreiniger entfernt mühelos selbst hartnäckigste Ablagerungen wie eingebrannten Bremsstaub, Oxidationsbeläge, Ölrückstände, Gummiabrieb, Straßenschmutz etc. Dient ebenso zur Reinigung von Waschhallen, Werkstätten, Badehäusern, Ausstellungshallen etc.

**Gebindegröße** 10 l / 25 l **Artikel** b35010 / b35025

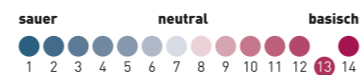

## Felgenreiniger S1

**Säure**

Felgenreiniger ist ein selbsttätig wirkendes saures Reinigungskonzentrat. Felgenreiniger entfernt mühelos selbst hartnäckigste Ablagerungen wie eingebrannten Bremsstaub, Oxidationsbeläge, Ölrückstände, Gummiabrieb, Straßenschmutz, Kalk, Mörtel etc. Dient ebenso zur Reinigung von Waschhallen, Werkstätten, Badehäusern, Sanitärräumen, Ausstellungshallen, etc.

**Gebindegröße** 10 l / 25 l **Artikel** b54010 / b54025

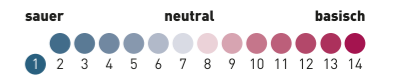

## Flugrostentferner

Der Flugrostentferner ist ein spezielles Reinigungsmittel zur Entfernung von Flugrost und Industriestaub von lackierten Oberflächen. Er wirkt selbsttätig und greift den Lack, Glas, Gummi, Kunststoff usw. nicht an.

**Gebindegröße** 11 kg **Artikel** b52011

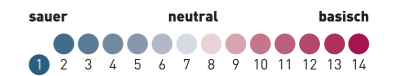

## Kalk-, Beton- und Rostlöser

Selbsttätig wirkendes, hochkonzentriertes saures Reinigungsmittel für Fliesen, Kacheln, Steinböden und Waschbetonplatten. Entfernt Kalk, Mörtel, mineralische Verunreinigungen, Industrie- und Ölverschmutzungen, Oxid- und Rußbelag usw. Dient zur Reinigung von Waschhallen, Werkstätten, Badehäusern, Sanitärräumen, Ausstellungshallen, Felgen, u. ä.

**Gebindegröße** 11 kg / 27 kg **Artikel** b50011 / b50027

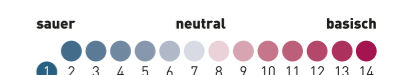

## B2000

Stein-Betonreiniger eignet sich besonders bei stark beanspruchten Fliesen mit Oberflächenschäden. Die Fliesen erhalten ohne großen Arbeitsaufwand wieder ein neuwertiges Aussehen. Nur für säurebeständige Fliesen geeignet.

**mit Mandelduft**

**Gebindegröße** 10 l / 25 l **Artikel** b59010 / b59025

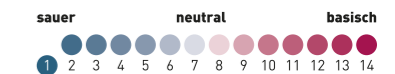

## pH-Regulator

pH-Regulator ist ein flüssiger hochkonzentrierter Wasseraufbereitungs-inhibitor und hebt den pH-Wert an. pH-Regulator wird in Wasseraufbereitungsanlagen mit automatischer Korrekturereinrichtung eingesetzt. pH-Regulator wird unverdünnt über eine Dosierpumpe dem Brauchwasser zugeführt. Bitte Angaben des Herstellers beachten.

**Gebindegröße** 27 kg **Artikel** b56027

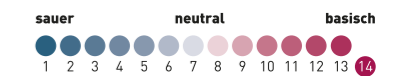

## Wheel-Cleaner

Starker Felgenreiniger speziell für Reifenwaschanlagen. Das optimale Reinigungsmittel für Leichtmetall- und Stahlfelgen.

**Gebindegröße** 27 kg **Artikel** b58027

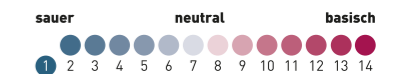

# WASCHANLAGEN

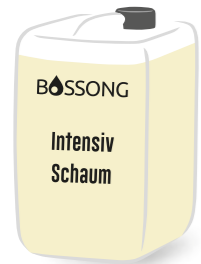

## Intensiv-Schaum

Der hochkonzentrierte Intensiv-Schaum erzeugt ein hervorragendes Schaumbild und zeichnet sich durch sein hohes Schmutzlösevermögen aus. Der fruchtig frische Duft verbreitet einen angenehmen frischen Geruch. Weiterhin wird die Selbstreinigung des Waschmaterials unterstützt und erhöht somit die Standzeit der Bürsten.

**Lackschonend – hochkonzentriert – sehr wirtschaftlich**

**Anwendung in SB-Waschplatzanlagen**

### Gebindegröße

25 l

### Artikel

b61025

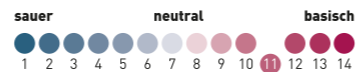

## Glanzrockner B Flüssigleder

Glanzrockner B ist die Abschlussbehandlung nach der Autowäsche. Es ist kein Abledern und Abtrocknen notwendig. Das Fahrzeug trocknet ohne Kalkflecken auf Lack oder Scheiben perfekt glänzend ab.

**Mit unserer Dosieranlage einsetzbar**

### Gebindegröße

10 l

### Artikel

b60010

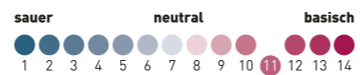

## Waschstraßenshampoo Plus

Waschstraßenshampoo Plus ist ein speziell für Portalanlagen und Waschstraßen entwickeltes Bürstenshampoo. Waschstraßenshampoo Plus wurde auf die Bedürfnisse von Autowaschanlagen mit Wasseraufbereitungsanlagen zugeschnitten, so dass immer eine gute Trocknung gewährleistet wird und keine Geruchsprobleme im Sommer entstehen.

### Gebindegröße

25 l

### Artikel

b62025

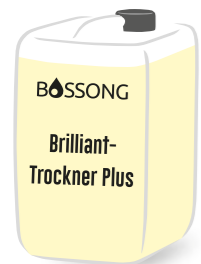
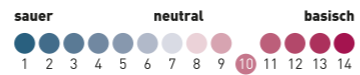

## Brilliant-Trockner Plus

Der Brilliant-Trockner Plus ist eine umweltbewusste mineralölfreie und silikonfreie Trockenhilfe. Er ist geeignet für alle Autowaschanlagen und lässt den Wasserfilm auf Fahrzeugoberflächen schnell und großflächig aufreißen. Dadurch werden optimale Trocknungsergebnisse und perfekter Glanz erzielt.

### Gebindegröße

25 l

### Artikel

b64025

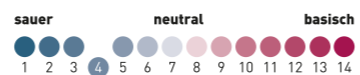

## Autoshamppoo Protect

**3 in 1**

Speziell entwickeltes Hochleistungs-Autoshamppoo zur Nachpflege keramisch beschichteter Fahrzeuge. Die kraftvolle, gleichzeitig lackschonende Rezeptur entfernt Schmutz und Kalk zuverlässig und unterstützt den vorhandenen Schutz der Beschichtung.

Ideal für Handwäsche, Fahrzeugaufbereitung und als Hochleistungs-Finish in der Waschstraße. Sorgt für ein sauberes, glänzendes Ergebnis und unterstützt den hydrophoben Effekt vorhandener Versiegelungen.

**Keramikpflegeshampoo**

### Gebindegröße

10 l

### Artikel

b77010

25 l b77025

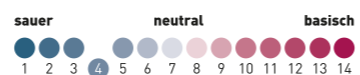

## Autoshamppoo

Ein hochkonzentriertes Autoshamppoo für die manuelle Fahrzeugwäsche mit starker Schmutzlösekraft. Entfernt gründlich und schonend Straßenschmutz, Kraftstoffflecken, Öl, Fett und Insekten. Umweltfreundlich und mit mildem Orangenduft. Geeignet für alle Fahrzeuglacke. Sparsam im Verbrauch und greift weder Gummi oder Kunststoff noch Vinyl, Chrom und Aluminium an.

**- für Handwäsche  
- Schaumprüher**

### Gebindegröße

10 l  
25 l

### Artikel

b74010  
b74025

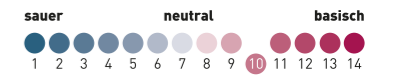

## Autoshamppoo Lotus

**High-End**

**Empfehlung Handwäsche**

Autoshamppoo Lotus entfernt gründlich und schonend Straßenschmutz, Kraftstoffflecken, Öl, Fett, Insekten etc. Ist sicher für Lack, Gummi, Kunststoffe, Vinylböden, Chrom und Aufkleber. Ist ausgerüstet mit pflegenden Substanzen mit ABERLEFFEKT.

Autoshamppoo Lotus wird für die manuelle und maschinelle Reinigung an Fahrzeugen aller Art eingesetzt und hinterlässt einen wasser- und schmutz-abweisenden Film, welcher langfristig wirksam bleibt. Mit Glanzeffekt.

**hochkonzentriert mit ABERLEFFEKT**

### Gebindegröße

10 l  
25 l

### Artikel

b70010  
b70025

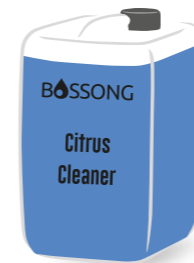
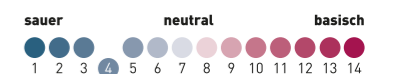

## Citrus Cleaner

**Klebstoffentferner**

Frischer Citrusreiniger. Enthält keine giftigen Substanzen. Citrus Cleaner entfernt Fett-, Öl- und Wachsreste, Bohnerwachs, Lippenstift, Teer, Unterbodenschutz, Hohlraumkonservierung von verschiedenen Untergründen wie z. B. Polstern, Seitenverkleidungen, Bodenbelägen aus Stoff und Kunststoff, lackierten Flächen und von Scheiben.

### Gebindegröße

500 ml  
10 l

### Artikel

b900005  
b90010



## Fleckenwasser

**Empfehlung Neuwagen**

Fleckenwasser hat ein hervorragendes Lösungsvermögen bei mineralischen, tierischen und pflanzlichen Ölen und Fetten. Fleckenwasser wird zur problemlosen Entfettung von Werkzeugen, Maschinenteilen, Metallen und vielen Kunststoffen verwendet. Tri-Ersatz ist auch hervorragend für Ultraschall-Geräte geeignet.

### Gebindegröße

1 l  
10 l

### Artikel

b94001  
b94010



## Teerentferner

Teerentferner löst Teer, Bitumen und Wachs von Fahrzeuglacken. Auch Klebstoffreste und Gummirückstände werden mühelos entfernt.

### Gebindegröße

10 l

### Artikel

b97010



## Multi-Entferner

Das Spezialprodukt zur schnellen Entfernung von Klebstoffen (z.B. Aufkleberrückstände), Gummi, Baumharz, Farbnebel, Tintenflecke, Öle, Fette, Teer etc. von lösemittelbeständigen Untergründen wie Lacke, Glas, Keramik, Metall etc. Dampft schnell und rückstandsfrei ab.

### Gebindegröße

1 l  
10 l

### Artikel

b98001  
b98010

# KERAMIK SPRÜHVERSIEGELUNG

## ➤ Abperleffekt

Die Keramik Sprühversiegelung ist eine einfache und schnelle Lackversiegelung.

Standzeit bis zu sechs Monate.

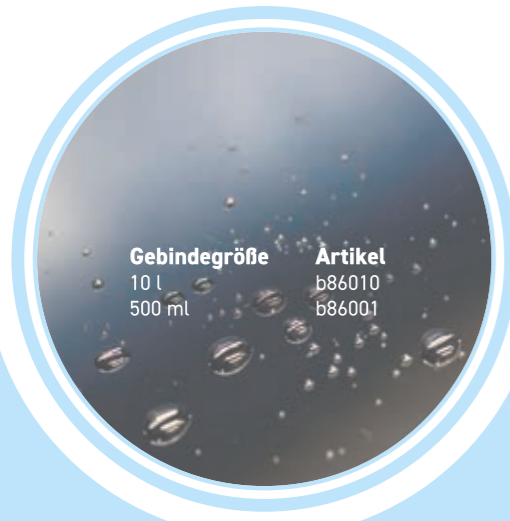

Gebindegröße  
10 l  
500 ml

Artikel  
b86010  
b86001

# BOSSONG



### Hologramm Kontrollspray – Entfetter

- Entfetter für Keramik
- Grundierung für Keramik

#### Gebindegröße

500 ml  
12 x 500 ml  
10 l

#### Artikel

b760005  
b76006  
b76010



### Finish Shine

**Kalklöser**

Finish Shine ist das ideale Produkt für die schnelle optische Aufbereitung von Neu- und Gebrauchtwagen. Es ist besonders geeignet für die schnelle Reinigung leicht verschmutzter Fahrzeuge, zur Entfernung von Fingerabdrücken auf Ausstellungsfahrzeugen oder für eine Blitzversiegelung nach der Fahrzeugwäsche. Kalkflecken werden schnell, einfach und rückstandsfrei entfernt. Finish Shine kann auch auf nassen Oberflächen angewendet werden. Der Lack wird in einem Arbeitsgang gereinigt und versiegelt. Finish Shine kann angewendet werden auf lackierten Oberflächen, Kunststoffen, Glas, Chrom, Aluminium usw.

#### Gebindegröße

10 l  
25 l

#### Artikel

b82010  
b82015

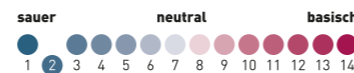

### High End Shine

**Kirschduft**

High End Shine ist das ideale Produkt für die schnelle optische Aufbereitung von Neu- und Gebrauchtwagen. Es ist besonders geeignet für die schnelle Reinigung leicht verschmutzter Fahrzeuge, zur Entfernung von Fingerabdrücken auf Ausstellungsfahrzeugen oder für eine Blitzversiegelung nach der Fahrzeugwäsche. High End Shine kann auch auf nassen Oberflächen angewendet werden. Der Lack wird in einem Arbeitsgang gereinigt und versiegelt. High End Shine kann angewendet werden auf allen lackierten Oberflächen, Kunststoffen, Glas, Chrom, Aluminium usw.

#### Gebindegröße

10 l

#### Artikel

b84010

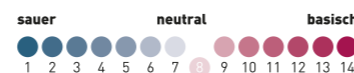

# VERSIEGELUNGEN



### Graphen Keramik

Artikel H9G 50 ml



### Keramik Beschichtung Profi Line

Artikel H9 50 ml



### Keramik 12M

Artikel 8200



### Polymerversiegelung B12M

Artikel B12M



### Hydro King

Sprühversiegelung Profi

Artikel 8001  
Artikel 8010

1 l  
10 l



### Keramik Sprühversiegelung

Artikel 86005 500 ml  
Artikel 86010 1000 ml  
Artikel 86001 10 l



### Glasversiegelung Profi Extrem

12 - 18 Monate Frontscheibe  
36 - 48 Monate Seitenscheibe

Artikel G5001

100 ml



### Glasversiegelung

3 Monate Frontscheibe  
5 Monate Seitenscheibe

Artikel H5001

1 l



### Schleifpaste B1+ (staubfrei)

Silikonölfrei

Füllstofffrei

**Poliern bis ins Finish.** Unsere Schleifpaste B1+ ist eine hochmoderne silikonölfreie Schleifpaste für höchste Ansprüche im Detailing. Durch den besonderen Kombinationseinsatz von stark abrasiven Schleifkörpern und Aluminiumoxid werden tiefe Kratzer und Lackiernebel schnell und dauerhaft entfernt. Unsere Schleifpaste B1+ lässt sich lange polieren ohne einzubrennen, bei sehr leichter Maschinenführung. Die staubfreie Verarbeitung und das einfache Entfernen von Polierresten machen Schleifpaste B1+ zum Premiumprodukt.

Artikel  
B1+



Gebinde  
1000 g

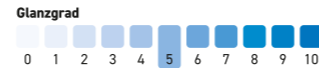

### Schleifpaste B2

Silikonölfrei

Füllstofffrei

Schleifpaste B2 ist eine silikonölfreie Schleifpaste für die professionelle Lackaufbereitung von stark verwitterten Lacken, zur Beseitigung von tiefen Kratzern und effektiven Entfernung von Lackiernebeln.

Körnung: 1.000 – 2.500

Padempfehlung: ●●●●● oder Fell

Artikel  
B2



Gebinde  
1000 g



### Schleifpaste B3

Silikonölfrei

Füllstofffrei

Schleifpaste B3 ist eine silikonölfreie Politur für die dauerhafte Entfernung von feinen Kratzern, Schleiern und Hologrammen. Erzeugt einen brillanten Tiefenglanz bei dunklen Lacken und ähnlichen Farbtönen.

Körnung: 2.000 – 3.500

Padempfehlung: ●○

Artikel  
B3

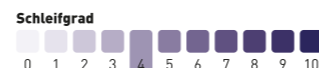

Gebinde  
1000 g

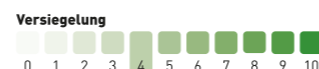

### Polymerversiegelung B12M

Mit unserer Polymerversiegelung B12M mit chocolate-Flavor wird der Fahrzeuglack langanhaltend geschützt und hinterlässt einen intensiven Glanz. Durch den Einsatz von hochwertigem Carnaubawachs glänzt der Lack auch noch nach Monaten wie neu. Standzeit bis zu 12 Monaten.

Padempfehlung: ●○

Artikel  
B12M



Gebinde  
1000 g



### K80 Glaspolitur

K80 Glaspolitur ist eine speziell entwickelte Reinigungspolitur für die parentiefe Reinigung von Glasoberflächen. Das Produkt entfernt mühelos mineralische Ablagerungen wie Kalk und sorgt somit für eine reine Oberfläche. Dieser Reinigungsvorgang ist zwingend nötig, um eine 100%-Haftung unserer Glasversiegelungen zu erzielen.

Artikel  
K80

Gebinde  
250 ml



### K90 Chrompolitur

K90 Chrompolitur ist eine silikonfreie Mikroschleifpaste mit speziell entwickelten Hochleistungspartikeln für höchste Reinigungs- und Schleifwirkung. Beseitigt schnell und gründlich Verschmutzungen wie Rost, angelaufene und stumpf gewordene Stellen von allen metallischen Oberflächen wie Chrom, Edelstahl, Aluminium, Kupfer und Messing ohne die Oberflächen zu verkratzen.

Artikel  
K90

Gebinde  
250 ml



### K10 Pre Cut

Silikonölfrei

ohne Füllstoffe

Unsere K10 Schleifpaste ist silikonfrei und hoch effizient zur schnellen Aufarbeitung von stark verwitterten Lacken und zur Beseitigung von tiefen Kratzern. Die Politur entfernt Lackiernebel und Anschliffe ab Körnung P1000 effektiv. Durch das stark abrasive und sehr gleichmäßige Schleifkorn erzeugt die Schleifpaste einen äußerst hohen Cut mit einem mittelmäßigen Glanzgrad. Man kann bei geringer Staub- und Spritzentwicklung extrem lange polieren, ohne dass die Politur einbrennt. Anwendbar für alle Lackarten – sowohl weiche als auch kratzfeste – hervorragend geeignet.

Artikel  
K1001



Gebinde  
250 g



### K12 Heavy Cut

Silikonölfrei

ohne Füllstoffe

K12 Heavy Cut ist eine moderne, silikonfreie und effiziente Schleifpaste zur schnellen Aufarbeitung von stark verwitterten Lacken und zur Beseitigung von tiefen Kratzern. Entfernt Lackiernebel und Anschliffe ab Körnung P1200 effektiv. Durch das stark abrasive und sehr gleichmäßige Schleifkorn erzeugt K12 Heavy Cut einen hohen Cut mit einem mittelmäßigen bis hohen Glanzgrad. Man kann bei geringer Staub- und Spritzentwicklung extrem lange polieren, ohne dass die Politur einbrennt. K12 Heavy Cut ist sehr gut mit Mikrofasertuch Art. 8888 abwischbar und ist für alle Lackarten, sowohl weiche als auch kratzfeste, hervorragend geeignet.

Artikel  
K1201



Gebinde  
1000 g



### K20 One Cut Polish

Silikonölfrei

ohne Füllstoffe

K20 ist eine moderne, silikonfreie und effiziente Politur zur schnellen Aufarbeitung von leicht verwitterten Lacken und zur Beseitigung von leichten Kratzern. Die Politur entfernt Lackiernebel und Anschliffe ab Körnung P2000 effektiv. Durch das stark abrasive und sehr gleichmäßige Schleifkorn erzeugt K20 One Cut Polish einen hohen Cut mit einem hohen Glanzgrad. Man kann bei geringer Staub- und Spritzentwicklung extrem lange polieren, ohne dass die Politur einbrennt. K20 ist sehr gut mit dem Mikrofasertuch Art. 8888 abwischbar und ist für alle Lackarten, sowohl weiche als auch kratzfeste, hervorragend geeignet.

Artikel  
K2001



Gebinde  
1000 g



### K30 One Cut NEW/CAR

Silikonölfrei

ohne Füllstoffe

K30 ist eine moderne, silikonfreie und effiziente Politur zur schnellen Aufarbeitung von sehr leicht verkratzten Lacken. Durch das abrasive und sehr gleichmäßige Schleifkorn entfernt die Politur Anschliffe ab Körnung P3000 effektiv und beseitigt schnell Oberflächenkratzer z. B. von Waschstraßen und andere ähnliche Gebrauchsspuren mit einem hochglänzenden und hologrammfreien Finish. Man kann bei geringer Staub- und Spritzentwicklung extrem lange polieren, ohne dass die Politur einbrennt. K30 ist sehr gut mit dem Mikrofasertuch Art. 8888 abwischbar und ist für alle Lackarten – sowohl weiche als auch kratzfeste – hervorragend geeignet.

Artikel  
K3001



Gebinde  
1000 g



### K60 Anti Hologramm

Silikonölfrei

ohne Füllstoffe

K60 ist ein silikonfreies Mikropoliermittel. Es ist hervorragend zur nachhaltigen Entfernung von sehr feinen Kratzern, Polierschleiern, Hologrammen und Anschliffen ab Körnung P6000 auf allen Lacksystemen geeignet. Dank ihrer speziellen Hochleistungsschleifpartikel eignet sich die Politur auch bestens für kratzbeständige Klarlacke. Durch den Einsatz spezieller, hoch homogener Schleifkörper wird ein hervorragendes und dauerhaftes Hochglanzfinish erzielt. Dieses brillante Schleifergebnis kann selbst auf dunklen und ähnlich empfindlichen Farbtönen und unter extremen Lichtbedingungen erzielt werden. Hologramme und feine Kratzer werden mechanisch beseitigt, da die Politur keine Fülleigenschaften hat. K60 ist rückstandslos entfernbar und sehr ergiebig.

Artikel  
K6001



Gebinde  
1000 g



### K25 One Step Nano King

Silikonölfrei

NANO\_KING ist eine silikonölfreie Politur zum professionellen Aufarbeiten von leicht bis mittelstark verkratzten Lackoberflächen in einem Arbeitsgang. Dank ihrer speziellen Hochleistungsschleifpartikel und der langen Prozesszeit (lange Polierleistung) ist die Politur auch bestens für kratzbeständige Klarlacke geeignet. Sie beseitigt schnell mittlere Oberflächenkratzer und Anschliffe ab Körnung P2500 oder andere ähnliche Gebrauchsspuren mit hochglänzendem und hologrammfreiem Finish. Sie eignet sich optimal zur schnellen Aufbereitung von Lackoberflächen, wie beispielsweise zur Aufbereitung von gebrauchten Verkaufsfahrzeugen. Dank der integrierten Versiegelungskomponenten schützt sie zusätzlich die Lackoberfläche, weshalb kein weiterer Arbeitsgang erforderlich ist.

Artikel  
K2501



Gebinde  
1000 g



Aus eigener  
Entwicklung

# BOSSONG Polierschwamm-Konzept

Unsere Vorteile: extra stabil, extra hitzebeständig und mit System

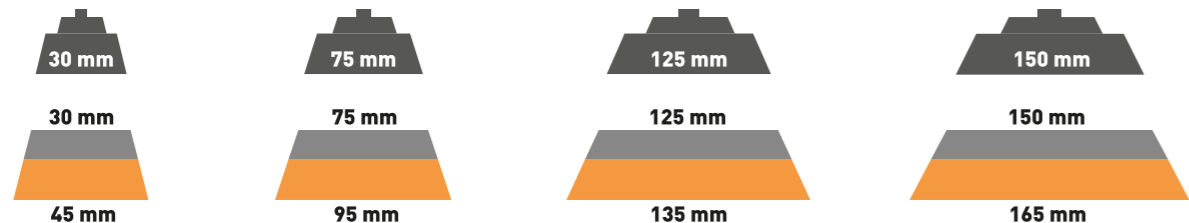

Polierschwamm 7	Polierschwamm 6 One Step	Polierschwamm 5	Polierschwamm 4	Polierschwamm 3	Polierschwamm 2	Polierschwamm 1
<b>Artikel</b> 7035 7075 7075 Würfel 7125 7125 Würfel 7150 7150 Würfel	<b>Artikel</b> 6035 Wü 6075 Wü 6125 Wü 6150 Wü	<b>Artikel</b> 5035 5075 5125 ML 2,5cm 5150 ML 2,5cm 5150 OL	<b>Artikel</b> 4035 4075 4125 4150	<b>Artikel</b> 3035 3075 3125 3150	<b>Artikel</b> 2035 2075 2125 2150	<b>Artikel</b> 1125 1150
<b>Klettaufnahme</b> ø 30 mm ø 75 mm ø 125 mm ø 150 mm	<b>Klettaufnahme</b> ø 30 mm ø 75 mm ø 125 mm ø 150 mm	<b>Klettaufnahme</b> ø 30 mm ø 75 mm ø 125 mm ø 150 mm	<b>Klettaufnahme</b> ø 30 mm ø 75 mm ø 125 mm ø 150 mm	<b>Klettaufnahme</b> ø 30 mm ø 75 mm ø 125 mm ø 150 mm	<b>Klettaufnahme</b> ø 125 mm ø 150 mm	<b>Klettaufnahme</b> ø 125 mm ø 150 mm
<b>Polierfläche</b> ø 45 mm ø 95 mm ø 135 mm ø 165 mm	<b>Polierfläche</b> ø 45 mm ø 95 mm ø 135 mm ø 165 mm	<b>Polierfläche</b> ø 45 mm ø 95 mm ø 135 mm ø 165 mm	<b>Polierfläche</b> ø 45 mm ø 95 mm ø 135 mm ø 165 mm	<b>Polierfläche</b> ø 45 mm ø 95 mm ø 135 mm ø 165 mm	<b>Polierfläche</b> ø 135 mm ø 165 mm	<b>Polierfläche</b> ø 135 mm ø 165 mm
<b>Struktur</b> abgerundet	<b>Struktur</b> Politurschwamm One Step Würfel	<b>Struktur</b> R-Form	<b>Struktur</b> abgerundet	<b>Struktur</b> Glatt Spitz	<b>Struktur</b> Glatt Spitz	<b>Struktur</b> Spitz

Finishing  
Polishing  
Cutting

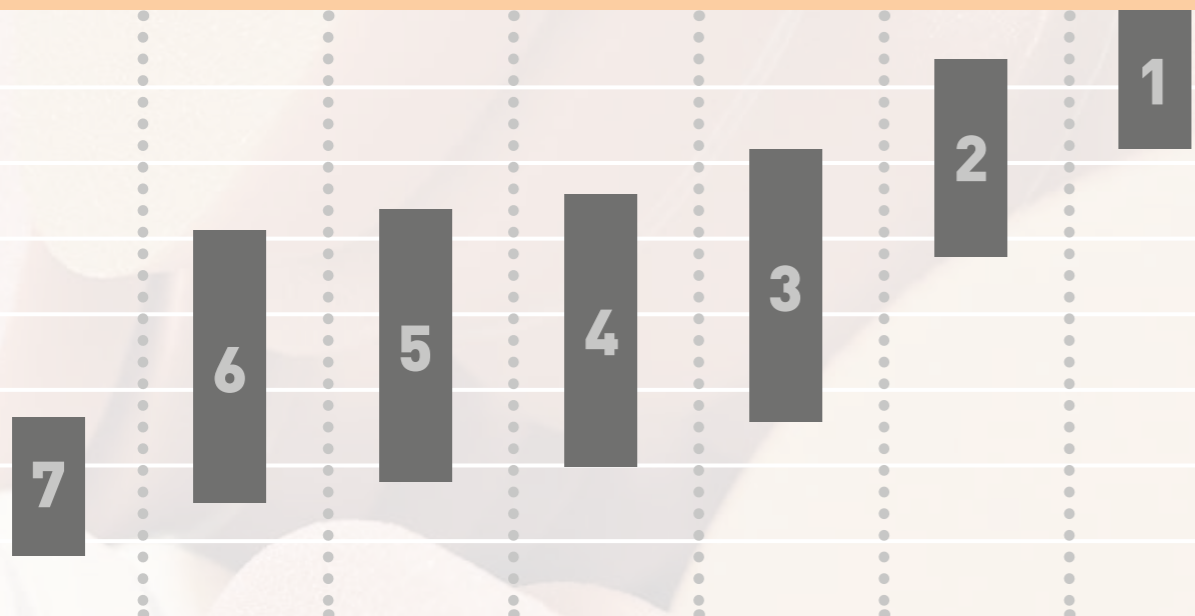

# POLIERSCHWÄMME

Microfaserpad 9	Polierfell 8	Polierschwamm 6	Polierschwamm 3	Polierschwamm 2	Polierschwamm 1
<b>Artikel</b> 9035 9075 9125 9150	<b>Artikel</b> 8035 8075 8125 8150	<b>Artikel</b> 6150 ML 3cm 6150 OL 3cm	<b>Artikel</b> 3150 OL 3150 GEW	<b>Artikel</b> 2150 OL 2150 GEW	<b>Artikel</b> 1150 OL 1150 GEW 1180 GEW
<b>Klettaufnahme</b> ø 35 mm ø 75 mm ø 125 mm ø 150 mm	<b>Klettaufnahme</b> ø 35 mm ø 75 mm ø 125 mm ø 150 mm	<b>Klettaufnahme</b> ø 150 mm	<b>Klettaufnahme</b> ø 150 mm	<b>Klettaufnahme</b> ø 150 mm	<b>Klettaufnahme</b> ø 150 mm
<b>Polierfläche</b> ø 45 mm ø 80 mm ø 133 mm ø 155 mm	<b>Polierfläche</b> ø 40 mm ø 85 mm ø 135 mm ø 160 mm	<b>Polierfläche</b> ø 160 mm	<b>Polierfläche</b> ø 160 mm	<b>Polierfläche</b> ø 160 mm	<b>Polierfläche</b> ø 160 mm
<b>Struktur</b> Microfaser	<b>Struktur</b> Fell	<b>Struktur</b> GLATT abgerundet UFO abgerundet	<b>Struktur</b> GEWAFFELT GLATT abgerundet	<b>Struktur</b> GEWAFFELT GLATT abgerundet	<b>Struktur</b> GEWAFFELT GLATT abgerundet

Finishing  
Polishing  
Cutting

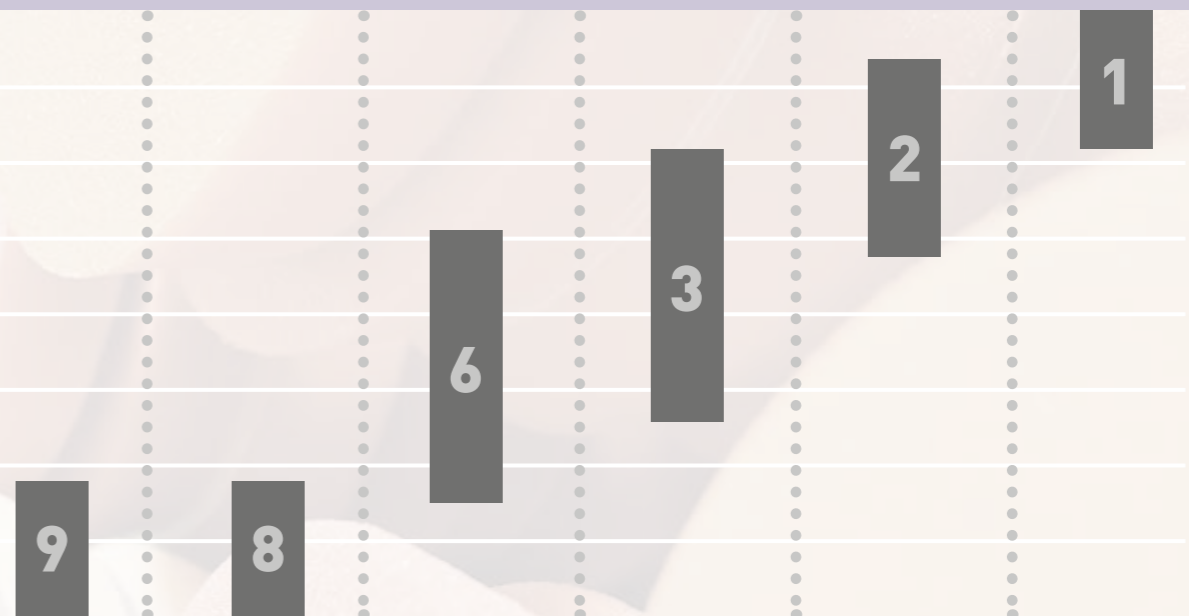

# BOSSONG

## KERAMIK LINE PROFI BESCHICHTUNG

### LACKVEREDELUNG

**Unser Bestreben ist es, Ihnen noch mehr Freude an Ihrem Fahrzeug zu vermitteln.**

**Durch unsere neue und einzigartige Lackbeschichtung, KERAMIK PROFI LINE, verlängern wir den Glanz sowie den optimalen Schutz für Ihr Fahrzeug.**

Ebensfalls geeignet für Motorräder, Wohnmobile, Boote sowie Young- und Oldtimer.

Zusätzliche Infos  
in unserer  
Broschüre  
bzw. unserem  
Anwendungsflyer



**Keramik Beschichtung Profi Line**  
Artikel H9 50 ml



**Hologramm Kontrollspray, Entfetter**  
- Entfetter für Keramik  
- Grundierung für Keramik  
Artikel b76



**Microfaserpoliertuch Doubleside**  
Artikel 4444 VE: ab 5 Stück 40x40 cm

#### Die Vorteile der Keramikbeschichtung

- Waschanlagenbeständig
- Schutz vor Umwelteinflüssen
- Lotus Effekt  
(einfach zu reinigen und wasserabweisend)
- Reduziert Mikrokratzer
- Temperaturbeständig bis 680°C
- Mehr Tiefe und Farbbrillanz
- Haltbarkeit von 3 bzw. 5 Jahren
- Kein zusätzliches Wachsen erforderlich
- Vereinfacht die Reinigung erheblich
- Oxidations- und Korrosionsbeständig

#### KERAMIK PROFI LINE – das Highlight im Bereich der Lackveredelung

Modernste Technologie kombiniert mit der weltweiten Erfahrung aus über 18 Jahren im Segment der professionellen Lackbeschichtung. Dies bildet die Grundlage für die Formulierung unserer keramischen Lackbeschichtung. Beständiger und härter als alle anderen Versiegelungen wie z.B. Wachse, Polymere oder Teflon. Die ausgeklügelte Kombination der Nano Technologie gepaart mit der Erfahrung aus der Polymer Technologie. Die vernetzte Schutzschicht auf der Oberfläche ist dauerhaft verbunden und lässt sich nicht einfach durch Reinigungsmittel entfernen. KERAMIK PROFI LINE – die kompromisslose Fortsetzung im Bereich der professionellen Lackveredelung.

**Nur für die professionelle Anwendung**  
(Schulung und Fachwissen sind für diese Behandlung unerlässlich)



# Blubba BOX

## #CARWASH



Professionelle AutopflegeBOX

## InnenBOX und AußenBOX

Perfekt zusammengestellt für die Pflege Ihres Fahrzeuges. Für den Innenraum und das Interieur, als auch den Außenbereich wie Lack und Felgen erhalten Sie die fertige BOX.

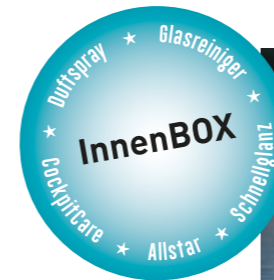

## GANZ NEUE MÖGLICHKEITEN!

Oder ganz nach Ihrem Bedarf kann die BOX individuell mit genau den Produkten die Sie benötigen bestückt werden.

## KANN MAN SICH SCHENKEN

Prima geeignet für Ihre Kunden oder Mitarbeiter. Bei einem Event. Denkt doch auch mal an Geburtstag, Weihnachten oder Mutter/Vatertag. Oder einfach mal an sich selbst.

Machen Sie es individuell mit Ihrem eigenen Logo! Mit einem großen A5 Aufkleber auf der BOX.





### Glasreiniger -streifenfrei-

Unser universeller Glasreiniger - streifenfrei- eignet sich zur Reinigung von glatten Oberflächen. Der Glasreiniger entfernt zuverlässig Verschmutzungen aller Art aus der Umwelt auf Glas, lackierten Oberflächen, Kunststoffen, Chrom oder auch Nikotinrückstände im Fahrzeuginnenraum.

Inhalt	Artikel
0,5 l	b22
6 l	
10 l	

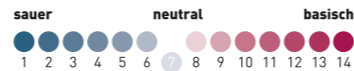

### Plasto King -Kunststoffpflegemilch-

Plasto King Kunststoffpflegemilch ist für die intensive Farbauffrischung aller Kunststoffteile wie Armaturenbrett und Innenverkleidung geeignet. Das Produkt eignet sich ebenfalls für die Anwendung auf Holz und Leder. Durch eine spezielle Langzeitformel mit integrierten UV-Schutz sehen die behandelnden Oberflächen auch noch nach Monaten gepflegt aus. Spezielle Wirkstoffe sorgen dafür, dass üble Gerüche neutralisiert werden und ein angenehm fruchtig, frischer Duft im Fahrzeug bleibt.

Inhalt	Artikel
0,5 l	b27
6 l	
10 l	

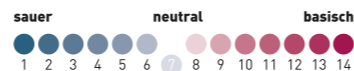

### Kingstar -Interieur-

Kingstar -Interieur- ist ein schaumregulierter Spezialreiniger für den Einsatz im Bereich Interieur. Der Reiniger entfernt hartnäckige Verschmutzungen auf Textilien, Leder, Kunststoff-Oberflächen und Türfalzen. Im Innenraum entsteht durch die gereinigten Flächen ein angenehmer, aufgewerteter Zustand. Die Oberflächen sind bei erneuten Verschmutzungen besser zu reinigen und es empfiehlt sich dies in regelmäßigen Abständen zu wiederholen.

mit Mangoduft

Inhalt	Artikel
0,5 l	b11
6 l	
10 l	
25 l	

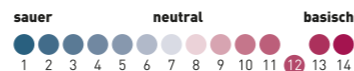

### Finish Shine

Finish Shine entfernt zuverlässig und schnell Kalkflecken von Lack, Glasscheiben und Zierleisten ohne aufwendiges Nacharbeiten. Fingerabdrücke, Staub, Polierreste und leichte Umweltverschmutzungen können ebenfalls vom Fahrzeug entfernt werden. Das Produkt ist auch zur Anwendung auf bereits polierten oder versiegelten Fahrzeugen geeignet. Der Glanzgrad wird deutlich verbessert und die Oberfläche wird durch die besondere Formulierung vor Neuverschmutzungen geschützt.

Inhalt	Artikel
0,5 l	b82
6 l	
10 l	

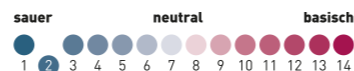

### Tropical Fruit -Duftspray-

Das Duftspray-Tropical Fruit sorgt für ein einzigartiges Dufterlebnis und hinterlässt mit Hilfe des fruchtig-frischen, tropischen Duftes einen angenehmen und langanhaltenden Duft im Fahrzeuginnenraum. Tropical Fruit kann auch in Wohnräumen, Sanitäreinrichtungen und vielen weiteren Orten verwendet werden.

Inhalt	Artikel
250 ml	b73
6 l	
10 l	



### Parfüm Hugo - Geruchsvernichter

Sichere und effektive Geruchsbekämpfung von schlechten Gerüchen verursacht von: Farbe, Rauch, Brandschäden, Schwefelverbindungen, Schweiß, Abfall, Haustiere, Nahrung, etc.

Inhalt	Artikel
0,5 l	b71
10 l	



### High End Shine -Abperleffekt-

Das Premiumprodukt Lackdetailer wurde speziell für die besonders schnelle und einfache Aufbereitung von Neu- und Gebrauchtwagen entwickelt. Der Detailer ist für alle lackierten Oberflächen, sowie Glas, Kunststoffteilen, Felgen und Chromteilen geeignet. Durch spezielle Reinigungsemissionen werden Staub, Fingerabdrücke, Polierreste und leichte Verschmutzungen zuverlässig und schlierenfrei entfernt. Der Lackdetailer hinterlässt einen Tiefenglanz mit intensiver Farbauffrischung. Es bildet sich eine schmutzabweisende Schutzschicht, die eine sichtbare Verbesserung bei zukünftigen Reinigungen erzielt. Reinigt, pflegt und konserviert blitzschnell in einem Arbeitsgang. Ideal für Showrooms, Messen und die schnelle Aufbereitung. Mit angenehmem frischen Kirschduft.

Inhalt	Artikel
0,5 l	b84
6 l	
10 l	

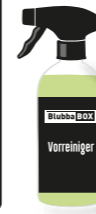
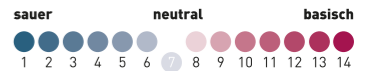

### Vorreiniger -Insektenentferner-

Der Vorreiniger -Insektenentferner ist ein schaumregulierter Spezialreiniger für den Einsatz ausschließlich im Außenbereich für die manuelle Fahrzeugaußenreinigung. Der Reiniger entfernt hartnäckige Verschmutzungen wie Öl, Fett, Insekten. Die gereinigten Oberflächen eignen sich ideal für eine weitere Behandlung und vereinfachen das Entfernen von Neuverschmutzungen.

Inhalt	Artikel
0,5 l	b31
6 l	
10 l	

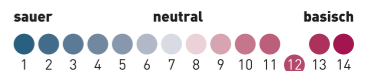

### Felgenreiniger mit Farbumschlag

Der pH-Neutrale Felgenreiniger mit Farbumschlag ist universell einsetzbar für alle lackierten Alufelgen, Stahlfelgen und Radkappen. Bremsstaub, Flugrost und anorganische Verschmutzungen werden materialschonend von der Oberfläche gelöst. Die säurefreie Rezeptur schützt die Bremsanlage vor unerwünschter Korrosion. Die besonders gut abgestimmte Viskosität vom Produkt, sorgt für eine hervorragende Anhaftung an der Felge und erzielt somit beste Ergebnisse. Der enthaltene Farbindikator zeigt die Wirksamkeit durch ein kräftiges rot an.

Inhalt	Artikel
0,5 l	b40
6 l	
10 l	

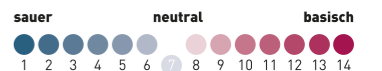

### Motorraumversiegelung -Motorraumpflege-

Motor-Fresh ist ein farbloses Konservierungsmittel für den Motorraum. Es pflegt Kunststoffe, Motoren, Aggregate, Schläuche, Gummidichtungen und verleiht allen Oberflächen eine neuwertige Optik. Motorraumversiegelung baut nach vollständiger Abtrocknung einen dauerelastischen und antistatischen Schutzfilm auf. Schützt vor Korrosion und vermindert durch spezielle Inhaltsstoffe die Gefahr von Marderbissen.

Inhalt	Artikel
0,5 l	b36
6 l	
10 l	



### Auto Shampoo -rückfettend-

Das Shampoo eignet sich ideal für die gründliche und gleichzeitig pflegende Reinigung bei der manuellen Fahrzeugwäsche. Die phosphatfreie Rezeptur reinigt materialschonend Lack, Gummi, Kunststoff, Vinyl und Glasflächen. Durch die rückfettende Eigenschaft entsteht nach der Reinigung ein sichtbarer Glanzeffekt. Die gute Hautverträglichkeit und der fruchtige, frische Duft zeichnen dieses Premiumprodukt zusätzlich aus. Für biologische Brauchwasseraufbereitungsanlagen geeignet.

Inhalt	Artikel
250 ml	b74
6 l	
10 l	

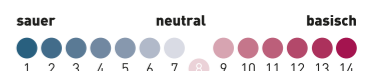

### Vollwaschmittel für alle Farben

für bis zu 500 Wäschen bei 10 l

- ultrahoch konzentriert
- schaumreguliert und phosphatfrei
- mit Enzymen
- mit frischem Duft

	leicht verschmutzt	normal verschmutzt	stark verschmutzt
weiches Wasser	20ml/kg	25ml/kg	30ml/kg
mittelhartes Wasser	25ml/kg	30ml/kg	35ml/kg
hartes Wasser	30ml/kg	35ml/kg	35ml/kg

Inhalt	Artikel
5 l	b88

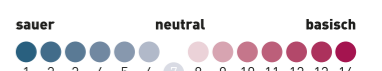



### Reinigungsknete blau

Die „blaue“ milde und wirkungsvolle Reinigungsknete beseitigt schonend Eisenstaubpartikel, Lackiernebel, Teer, Baumharze und Insektenreste.

**Inhalt**  
200 g

**Artikel**  
Blau1



### Reinigungsknete rot

Die „rote“ scharfe und wirkungsvolle Reinigungsknete beseitigt schonend Eisenstaubpartikel, Lackiernebel, Teer, Baumharze und Insektenreste.

**Inhalt**  
200 g

**Artikel**  
Rot2



### Lederpflege

Unsere Lederpflege aus natürlichem Bienenwachs, pflanzlicher Vaseline und Carnaubawachs ist eine hochwertige Pflege und Imprägnierung für alle Glatt-Lederarten.

**Inhalt**  
250 g

**Artikel**  
14016250



### Knetenpad

Das Knetenpad entfernt manuell oder mit einem Exzenter-Polierer schnell und zuverlässig Industrierverschmutzungen, Farbnebel, Baumharz und Insekten- bzw. Vogelkotreste von der Lackoberfläche. Nach der Anwendung ist die Lackoberfläche geglättet und optimal zum Polieren vorbereitet. Abmessungen: Ø 160 mm

**Inhalt**  
1 Stück

**Artikel**  
P150

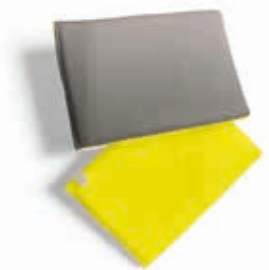

### Knetenhandschuh

Der Knetenhandschuh entfernt manuell schnell und zuverlässig Industrierverschmutzungen, Farbnebel, Baumharz und Insekten- bzw. Vogelkotreste von der Lackoberfläche. Nach der Anwendung ist die Lackoberfläche geglättet und optimal zum Polieren vorbereitet.

**Inhalt**  
1 Stück

**Artikel**  
284



### Autoschwamm

- schonend zum Autolack
- saugstark und schaumfördernd
- Abmessungen 18 x 12 x 3 cm

**Inhalt**  
5 Stück, 3 cm  
5 Stück, 5 cm

**Artikel**  
1818.3  
1818.5



### Parfüm Hugo

Sichere und effektive Geruchsbekämpfung von schlechten Gerüchen verursacht von: Farbe, Rauch, Brandschäden, Schwefelverbindungen, Schweiß, Abfall, Haustiere, Nahrung, etc.

**Inhalt**  
500 ml  
10 l

**Artikel**  
b710005  
b71010



### Parfüm Neuwagen

Unser Parfüm Neuwagenduft verleiht Innenräumen den charakteristischen, frischen Duft eines neuen Fahrzeugs. Die speziell entwickelte BOSSONG Rezeptur orientiert sich an Duftprofilen, wie sie auch in der Automobilindustrie eingesetzt werden, und sorgt für ein hochwertiges und angenehmes Raumgefühl im Fahrzeuginnenraum.

**Inhalt**  
500 ml  
10 l

**Artikel**  
b490005  
b49010

Ideal als abschließender Schritt der Innenreinigung – für das typische „Neuwagengefühl“, das Kunden sofort wahrnehmen.



### TWISTER Cleaning Gun Black Trocken Reinigungspistole

TWISTER Gun Druckluft-Reinigungspistole ist eine sehr effektive Methode um im Fahrzeuginnenraum starke Verschmutzungen zu entfernen und schwer zugängliche Bereiche zu säubern.

**Inhalt**  
1 Stück

**Artikel**  
T1000

Einsatzgebiet: Fahrzeughimmel, Türablageflächen, Lüftungsschächte, Sitze, Sitzschienen, Schaltmanschetten, Fußmatten, Hutablagen, Verkleidungen, Kofferraum, Polster...



### TWISTER Cleaning Gun Black Saugbecher-Reinigungspistole

TWISTER Gun Druckluft-Reinigungspistole ist eine sehr effektive Methode um im Fahrzeuginnenraum starke Verschmutzungen zu entfernen und schwer zugängliche Bereiche zu säubern.

**Inhalt**  
1 Stück

**Artikel**  
T2000

Einsatzgebiet: Fahrzeughimmel, Türablageflächen, Lüftungsschächte, Sitze, Sitzschienen, Schaltmanschetten, Fußmatten, Hutablagen, Verkleidungen, Kofferraum, Polster...



### Clean Air Geruchsneutralisierer

Zur hygienischen Reinigung der Klima- und Lüftungsanlage, sowie zur akuten Beseitigung unangenehmer Gerüche aus Räumen und schwer zu reinigenden Stoffen oder Flächen.

**Inhalt**  
1 Stück

**Artikel**  
V080



### Clean Air Klimadesinfektion

Zur hygienischen Reinigung der Klima- und Lüftungsanlage, sowie zur akuten Beseitigung unangenehmer Gerüche aus Räumen und schwer zu reinigenden Stoffen oder Flächen.

**Inhalt**  
1 l

**Artikel**  
V081



**Blubba BOX**

**STORE**

## KARRIERESTART?

Sie möchten Wiederverkäufer werden. Mit allem Drum und Dran.  
Sprechen Sie uns an.

**HIGH GLOSS DETAILLER**



Alles drin für einen  
glänzenden Auftritt!

**Blubba BOX**

Artikel  
b84

Für alle Lackarten (auch Folierungen) geeignet. Besonders leichte Verarbeitung durch Quick-Wipe-Technik. Frischt Lackversiegelungen auf und verleiht einen brillanten Tiefenglanz.

### ANWENDUNGSGEBIETE

- Lackoberflächen
- Glasflächen
- Folierungen
- Spiegel
- Chromteile
- eloxiertes Aluminium
- glatte Kunststoffe
- hochglanz Oberflächen

# Blubba BOX

## Graphen Keramik Beschichtung

### PROFI LINE

Artikel H9G

## LACKVEREDELUNG

Unser Bestreben ist es, Ihnen noch mehr Freude an Ihrem Fahrzeug zu vermitteln.

Durch unsere neue und einzigartige Lackbeschichtung, GRAPHEN KERAMIK PROFI LINE, verlängern wir den Glanz sowie den optimalen Schutz für Ihr Fahrzeug.

Ebensfalls geeignet für Motorräder, Wohnmobile, Boote sowie Young- und Oldtimer.

Jetzt exklusiv Wiederverkäufer werden!

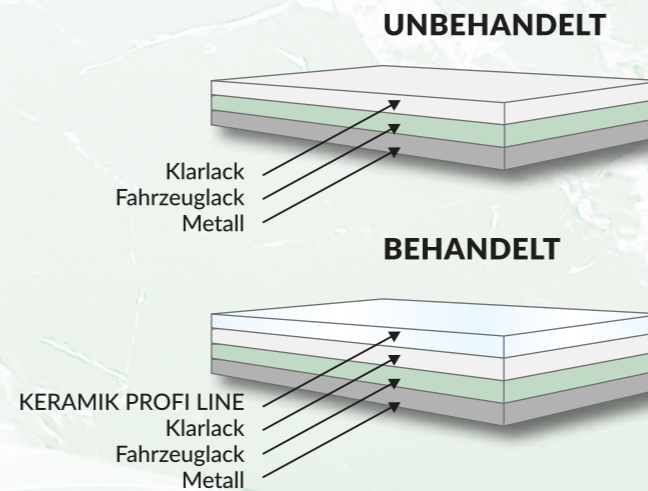

### GRAPHEN KERAMIK PROFI LINE – das Highlight im Bereich der Lackveredelung

Modernste Technologie kombiniert mit der weltweiten Erfahrung aus über 18 Jahren im Segment der professionellen Lackbeschichtung. Dies bildet die Grundlage für die Formulierung unserer keramischen Lackbeschichtung. Beständiger und härter als alle anderen Versiegelungen wie z.B. Wachse, Polymere oder Teflon. Die ausgeklügelte Kombination der Nano Technologie gepaart mit der Erfahrung aus der Polymer Technologie. Die vernetzte Schutzschicht auf der Oberfläche ist dauerhaft verbunden und lässt sich nicht einfach durch Reinigungsmittel entfernen. GRAPHEN KERAMIK PROFI LINE – die kompromisslose Fortsetzung im Bereich der professionellen Lackveredelung.

**Nur für die professionelle Anwendung**  
(Schulung und Fachwissen sind für diese Behandlung unerlässlich)

### Die Vorteile der Keramikbeschichtung

- Waschanlagenbeständig
- Schutz vor Umwelteinflüssen
- Lotus Effekt (einfach zu reinigen und wasserabweisend)
- Reduziert Mikrokratzer
- Temperaturbeständig bis 680°C
- Mehr Tiefe und Farbbrillanz
- Haltbarkeit von 3 bzw. 5 Jahren
- Kein zusätzliches Wachsen erforderlich
- Vereinfacht die Reinigung erheblich
- Oxidations- und Korrosionsbeständig

WASSER-ABWEISENDER EFFEKT

HOCHGLANZ FINISH

EXTREM LANGLEBIG

CHEMISCH BESTÄNDIG

HOCH TEMPERATUR BESTÄNDIG

UV- OXIDATIONS- BESTÄNDIG

BESTÄNDIG GEGEN SAUREN REGEN

SCHUTZ VOR WITTERUNGSEINFLÜSSEN

## WARUM KERAMIK

Für den späteren Zustand des Lacks und seinen Schutz gegen Umwelteinflüsse sind Sie als Besitzer verantwortlich. Auch, wenn Sie Ihr Auto regelmäßig und sorgfältig reinigen und polieren, können Sie es nicht gegen aggressive Umwelteinflüsse schützen. Selbst bei normalem Gebrauch werden diese den Lack zunehmend schädigen. Flecken, Kratzer, Hologramme und Verfärbungen sind die Folge. Noch gefährlicher sind die Schäden im mikroskopischen Bereich, welche die Korrosion durch anhaftende Schmutzpartikel begünstigen. Dieser Teufelskreis sorgt für zunehmend schwierige Reinigung und das Abstumpfen des Lackes.

Unsere GRAPHEN KERAMIK PROFI LINE ist ein revolutionäres Produkt zum Schutz von Oberflächen. Durch die Keramikbeschichtung, welche auf fast allen Oberflächen möglich ist, entsteht eine hochtransparente, fluorfreie Schutzschicht, welche auch Steinschläge im Fahrzeuglack minimiert. Hohe Härte und Elastizität dieses Präparats nach dem Auftragen einer Schicht garantiert die Beständigkeit der Schutzschicht sogar bei extrem schwierigen Wetterbedingungen. Es reicht eine einmalige Applikation, um ein sensationelles Ergebnis zu erreichen. Bei Bedarf sind 2-8 Schichten möglich.

Unsere Oberflächenveredelung bildet eine unsichtbare Schutzschicht mit einer 3D-Keramik-Molekularen Matrix-Struktur und mit höchster Qualität unter auf dem Markt erhältlichen derartigen Produkten! Die ausgehärtete Beschichtung kann nur mechanisch durch Schleifpolitur entfernt werden. Unsere GRAPHEN KERAMIK PROFI LINE ist ein revolutionäres Produkt zum Schutz von Oberflächen.

Die Standzeit unserer Beschichtung beträgt bei einer Schicht ca. 3 Jahre. Bei 4-8 Schichten sind Standzeiten von 5-7 Jahren möglich, bei guter Pflege.

Die Keramik-Beschichtung wurde speziell so entwickelt, dass sie schon bei Raumtemperatur aushärtet. 6 Stunden nach der Applikation ist die Beschichtung handtrocken und nach 8 Stunden ist das Fahrzeug wieder verwendbar. Auch matte Fahrzeuglackierung können beschichtet werden.

**Extrem harte Oberfläche**  
Der Kratzschutz wird mit unserer Graphen-Keramik-Beschichtung um bis zu 200 % erhöht.

**Kratzer- und Steinschlagschutz**  
Durch die GRAPHEN KERAMIK PROFI LINE, welche auf fast allen Oberflächen möglich ist, entsteht eine hochtransparente, fluorfreie Schutzschicht, welche Kratzer und Steinschläge im Lack minimiert.

**Minimaler Reinigungsaufwand**  
Unsere exklusive Graphen-Keramik-Beschichtung schützt und konserviert den Originalzustand Ihres Fahrzeuges über viele Jahre hinweg. Dies erspart Ihnen mittel- und langfristig sehr viel Arbeit, Zeit und Geld.

**Luft- und Wasserdicht**  
Die Keramikoberfläche ist luft- und wasserdicht, somit ist keine Oxidation (Rostbildung) von oben mehr möglich.

**Salzresistent und UV-Schutz**  
Die Langzeitveredelung auf Keramikbasis schützt vor Verschmutzungen sowie Witterungseinflüssen aller Art, UV-Strahlung und ist salzresistent.

**Hochresistente Veredelung**  
Die Graphen-Keramik-Beschichtung ist resistent gegen Säuren, schwache Basen, alkoholische, Keton basierende und andere organische Lösungsmittel (z.B. saurer Regen, Vogelkot, etc.).

**Standzeit**  
Bei einer Schicht Graphen ca. 3 Jahre. Bei 4-8 Schichten sind Standzeiten von 5-7 Jahren möglich, bei guter Nachpflege.

# ZUBEHÖR



**Felgenbürste Deluxe**

Artikel P10



**Flachpinsel Deluxe kurzstielig**

Holzgriff, Kunststofffassung

25 mm: Artikel P25  
50 mm: Artikel P50



**Felgenpinsel**

25mm Artikel PP25  
50mm Artikel PP50  
60mm Artikel PP60

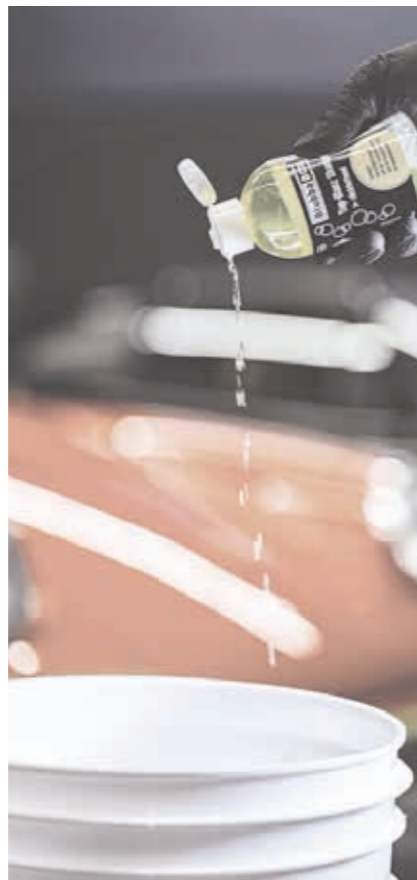

**Teleskopstiel**

bis auf eine Länge von 1,80 m ausziehbar.

Artikel  
2 x 120 cm T120  
1 x 140 cm T140



**Felgebürste weich**

Artikel S300 groß  
Artikel S200 klein  
Artikel S100 Profi



**Waschbürste**

Artikel W200



**Waschbürste Naturhaar**

Artikel W100



**Vikan 35 mm Wipe**

- materialschonendes Abtrocknen der Fahrzeugoberfläche
- flexible Handhabung durch beweglichen Handgriff
- beidseitig nutzbar
- weiche Silikonlippe

Artikel V707852

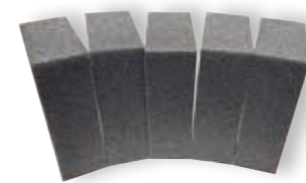

**Applikationsschwamm**

- universell nutzbar
- zum Auftragen und Verarbeiten von Polituren, Wachsen und Kunststoffpflegemitteln
- Abmessungen: 12x80x40 mm

VE: 10er Pack

Artikel 90179



**Fleckenradierer**

VE: 10er Pack

Artikel 9879



**Scangrip Hologramm-Prüflampe**

Artikel 90324



**Microfaserpad**

- auftragen von Keramik
- auftragen von Pflegeprodukten

Artikel B223



**MF-Handschuh  
Reinigungshandschuh blau**

Artikel 3011



**Wascheimer mit Rollen**

Artikel WE-4eckig

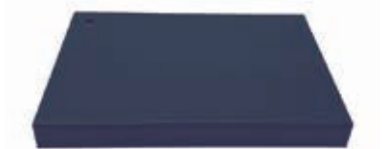

**Kniekissen**

Artikel IR10231



**Kleband**

Artikel 3380.19 19 mm  
Artikel 3380.25 25 mm  
Artikel 3380.50 50 mm



**Car Duster**

Staubwedel für Neuwagen

Artikel 9048



### Lederbürste

Artikel 90194.1



### Nitril-Schutzhandschuhe M-XL

- aus 100 % Nitril
- puderfrei
- beidhändig
- VE: 100 Stück je Packung
- VE: 1000 Stück je Karton

Artikel 90161



### Hundehaarbürste L

Artikel 90169



### Schutzhandschuhe (Paar)

- säurefeste Schutzhandschuhe
- Universalgröße

Artikel 90160



### Folienradierer luftgekühlt

Entfernt Vinyl, Klebstoffreste, reflektierende Folien, Aufkleber, Zierstreifen und doppelseitiges Klebeband von Acryllacken auf Metalloberflächen, blanken Metallen, Holz und Aluminium.

Artikel 90239.1



### Hundehaarbürste S

Artikel 90167



### Auto-Fenstertuch Synth.

streifenfreies Ablem, hohe Saugfähigkeit  
Abmessungen: 540 x 440 mm

Artikel ca9039



### Stirnlampe

Artikel HL 002



### Einweg Microfasertücher auf Rolle

75 Stück, 30 x 30

Artikel M10750



### Polster- und Teppichbürste

Artikel 90194



### Folienradierer

- schnell und zuverlässig
- entfernt Aufkleber, Folierungen und Klebstoffreste
- geeignet für Bohrmaschinen
- Ø 88 cm inkl. Aufnahme

Artikel 90239



### Schutzbrille

Artikel 90159



### Putzpapier -extra- 3-lagig, 500 Blatt

- extrem saugfähig
- extra reißfest auch bei Nässe
- extra staub- und fusselfrei
- Vollflächenprägung
- Abmessungen: 380 x 380 mm

Artikel 90111



### Stützteller Soft

Passend für alle Flex-Rotationspolierer und Poliermaschinen mit M14-Gewinde

Artikel 90328 ø 50 mm

Artikel 90329 ø 70 mm

Artikel 90330 ø 125 mm

Artikel 90333 ø 150 mm



### Stahlwolle extra fein

- schnell & effektiv
- extra fein
- entfernt Rußanhaftungen von Auspuffrohren
- entfernt Flugrost auf Glas

Artikel 90071



### Glashobel Scrapex Argentax

VE: 1

Artikel P3555



### Bürstenset

Artikel 50505 hart

Artikel 50566 weich



### Ersatzklingen Metall & Kunststoff

VE: jeweils 10

Metall

Artikel 9859

Kunststoff

Artikel IN 630299



### Kunststoffklingen mit Griff

VE: 1

Artikel

in630200

# BOSSONG

Industriequalität und Service



### Schwarz-matt-

universell einsetzbar, haftet auf Metall, Holz, Beton, Polyester, auf lackiertem oder grundiertem Untergrund, witterungsbeständig

VE: 400 ml

Artikel 60134



### Grau 1 mittel

universell einsetzbar, haftet auf Metall, Holz, Beton, Polyester, auf lackiertem oder grundiertem Untergrund, witterungsbeständig

VE: 400 ml

Artikel 90135



### Grau 2 dunkel

universell einsetzbar, haftet auf Metall, Holz, Beton, Polyester, auf lackiertem oder grundiertem Untergrund, witterungsbeständig

VE: 400 ml

Artikel 90136



**Drucksprüher, 1,5 l**  
360° hellblau  
Artikel in300150

5 - 12 PH



**Sprühkopf**  
360° hellblau  
Artikel in300151

5 - 12 PH



**Drucksprüher, 1,5 l**  
Acid-Säure  
Artikel in300120

1 - 7 PH



**Sprühkopf**  
Acid-Säure  
Artikel in300121

1 - 7 PH



**Drucksprüher, 1,5 l**  
Alkalisch  
Artikel in300110

7 - 14 PH



**Sprühkopf**  
Alkalisch  
Artikel in300191

7 - 14 PH

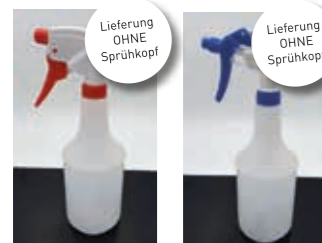

**Lehrflasche**

Artikel 9700g 500 ml  
Artikel 9700f 1000 ml



**Sprühkopf CHS-3 Canjon**  
VE 7000 Stück / 1 Palette  
VE 350 Stück / 1 Karton  
VE 10 Stück

Artikel 9700b



**Leerflasche**

Artikel 20001



**Sprühkopf schwarz**  
VE 10 Stück

Artikel 20002



**Abfüllhahn**  
360° hellblau

Artikel 9024 5 Liter  
Artikel 9025 10 Liter  
Artikel 9026 25 Liter  
Artikel 9022 60 Liter



**Gloria Prima 5 Liter**

Artikel 90132



**Flüssigleder Dosieranlage**

Artikel 909090



**Vorsprüheinheit - alkalien- und säurebeständig -**

Die Dosiereinrichtung der Zukunft!  
Mischen Sie das chemische Produkt anhand eines Venturi-Injektors mit Wasser. Wird an die Wasserzufuhr angeschlossen und verdünnt ein Reinigungsmittel automatisch mit Wasser. Kein Strom notwendig. Speziell entworfen, um alkalische Reiniger (u.a. Felgenreiniger, Vorreiniger...) aufzusprühen. Mit Flachstrahlsprühkopf und Lanze aus PVC.

Schnellkupplung zwischen Pistole und Schlauch, um die Lanze schnell und einfach abzukoppeln. Schlauch erster Qualität, mit Polyesterfaser verstärkt.

**Set beinhaltet**

- 1x Dosiereinheit
- 1x Wandbefestigung
- 1x Lanze 60 cm
- 1x 15 m Schlauch

(Andere Schlauchlängen sind lieferbar)

**Artikel**

- 90156 (alkalienbeständig)
- 90157 (säurebeständig)



**Dosieranlage**

Die Werkstattreinigung ist besonders wirtschaftlich und umweltfreundlich durch den Einsatz unserer Dosieranlage!

**Vorteile:**

- Zeit- und Kostenersparnis
- manuelles Vormischen entfällt
- zuverlässig und beständig
- ein breites Band an Verdünnungsverhältnissen

**Artikel**

- dos9968 Typ Promax 4 / 1-Produkt / Flaschenabfüllung
- dos9967 Typ Promax 4 / 4-Produkte / Flaschenabfüllung
- dos9965 Typ Promax 16 / 1-Produkt / Kanisterabfüllung
- dos9965a Typ Promax 16 / 4-Produkte / Kanisterabfüllung



**Ozongenerator 7000 mgh**

mit 3h-Zeitschaltuhr

Artikel 9962



**Tornador Stream Dampfreinigungsgerät**

Artikel b601770



**Tornador® CLASSIC Z-010RS  
Impuls-Reinigungspistole**

- besonders feine Mikrozerstäubung
- integrierter Druckluft-Regulierer
- integrierter Gelenk-Nippel
- mit bewährter Tornador® – Schlauch – Technik
- ergonomisch, kälteisoliert und vibrationsarm
- für 2,2kW – 230V Kolben-Kompressoren

**Artikel**

602410



**Tornador® BLACK Z-020RS  
Impuls-Reinigungspistole**

- stärkerer Impuls – mehr Power – bessere Reinigung
- integrierter Druckluft-Regulierer
- integrierter Gelenk-Nippel
- ergonomisch, kälteisoliert und vibrationsarm
- für 2,2 kW – 240 V Kolben-Kompressoren geeignet
- für den professionellen Dauereinsatz ausgelegt

**Artikel**

602420



**Tornador® MINI Z-007**

- klein, kompatibel und kraftvoll
- Hosentaschentauglich: sofort einsetzbar
- für die Trockenreinigung
- mit bewährter Tornador®-Schlauch-Technik
- Impulsreinigung mit hohem Volumenstrom
- Ergonomisch, kälteisoliert und vibrationsarm

**Artikel**

602407



**Tornador® MINI Z-008**

- klein, kompatibel und kraftvoll
- Hosentaschentauglich: sofort einsetzbar
- ohne Reinigungsbecher: für schwer zugängliche Stellen
- ausschließlich für die trockene Reinigung
- integrierter Druckluft-Regulierer bis 7 Bar

**Artikel**

602408



**Tornador® PH-15  
Exzenter-Poliermaschine elektrisch**

Die Tornador® PH-15 ist die ideale Poliermaschine für alle gewölbten Flächen, Kanten und Ecken. Mit 2,6kg ist sie optimal ausbalanciert und kontrolliert zu handhaben. Reduzierte Vibrationen sorgen für eine sehr angenehme Laufruhe und damit zur 1. Wahl für den professionellen Dauereinsatz. Der 900 Watt Motor sorgt für einen bärenstarken Abtrag ohne Hologramme und Swirls, das 10m Elektrokabel garantiert einen sehr weiten Aktionsradius. Ideal für alle PKW und Oldtimer.

**Artikel**

601592



**Tornador® PH-21  
Exzenter-Poliermaschine elektrisch**

Leistungsstarker elektrischer Exzenter-Polierer mit 21mm (3/4") Exzenterhub. Die gesamte Maschine zeichnet sich durch einen idealen Schwerpunkt aus, der eine leichte Einhandbedienung ermöglicht. Der durchzugsstarke Elektromotor garantiert einen mühelosen Abtrag ohne Hologramme und Swirls und das 10m Elektrokabel sorgt für einen sehr großen Aktionsradius. Diese Poliermaschine kommt insbesondere bei großen Flächen (Motorhauben, Dächer etc.) zum Einsatz und ist daher sehr gut für Transporter, LKW, Boote und Yachten geeignet.

**Artikel**

601591

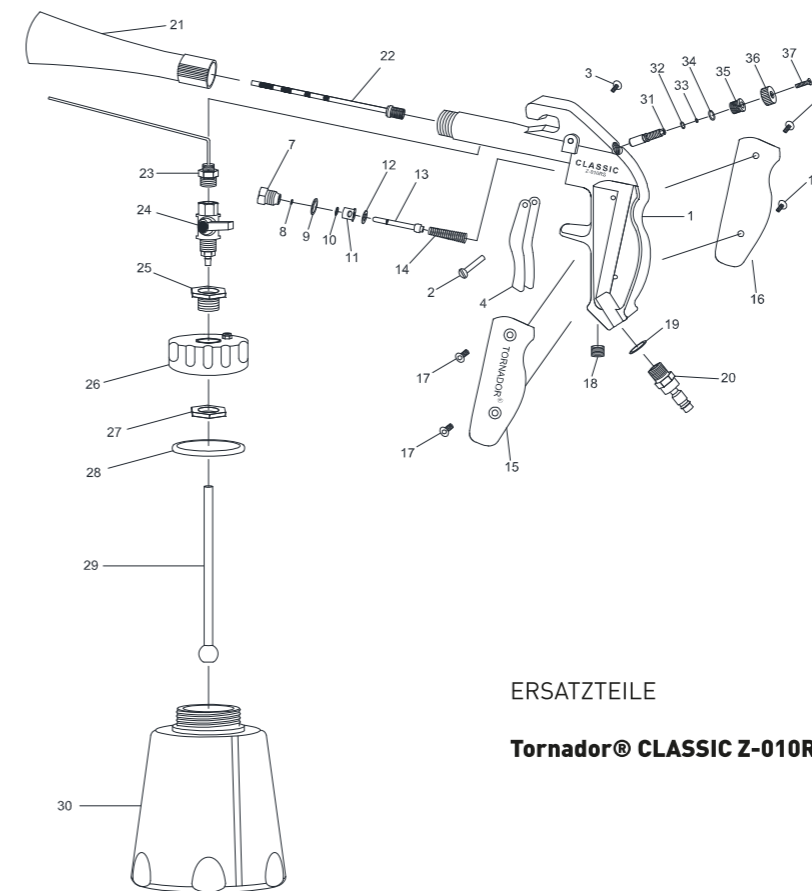

ERSATZTEILE

**Tornador® CLASSIC Z-010RS**

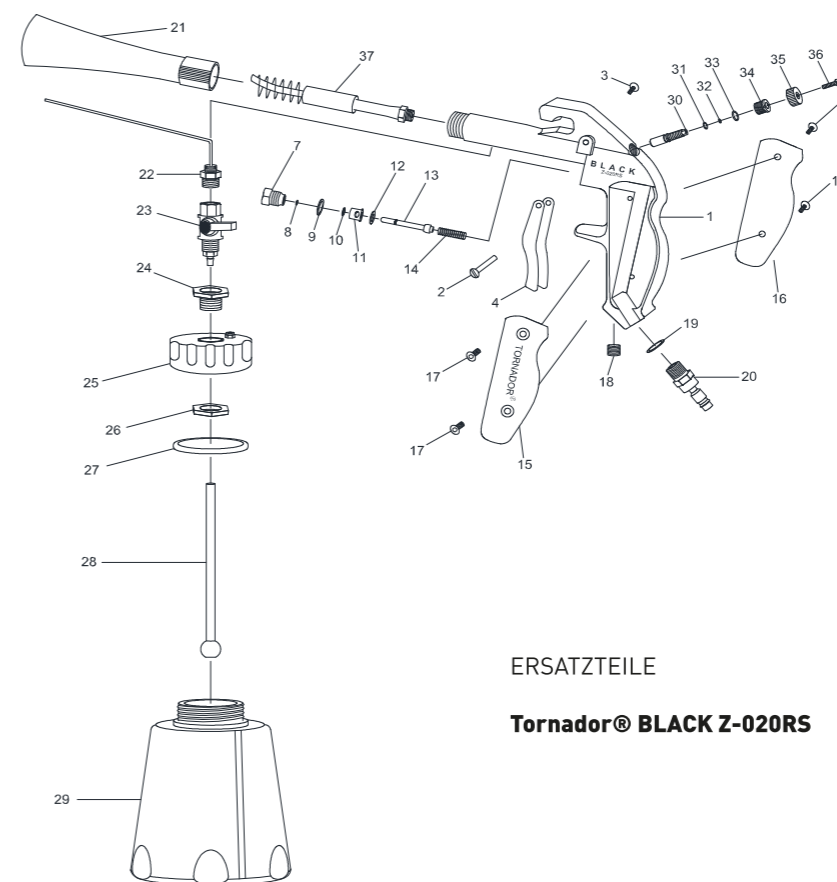

ERSATZTEILE

**Tornador® BLACK Z-020RS**



# 3M



### 3M Trizact Hookit Feinschleifscheiben

Körnung 3000  
Artikel 50415



### 3M Trizact Hookit Feinschleifscheiben

Körnung 5000  
Artikel 51131



### 3M Trizact Hookit Schaumstoff-Schleifscheibe

Körnung 8000  
Artikel 30804



### 3M Perfekt-IT III Extra Fine Schleifpaste

- einfach und sicher zu verarbeitende Schleifpaste
- geeignet für alle konventionellen und kratzfesten Lacken

Gebindegröße 1 l  
Artikel 80349



### 3M Perfect-It Fast Cut Plus Extreme

- besonders hohe Schleifleistung
- 20 bis 25 % weniger Materialeinsatz bei gleicher Anwendung mit der Schleifpaste PLUS/XL
- sehr hoher Glanzgrad
- entfernt Lacknebel

Gebindegröße 1 l  
Artikel 51815



### 3M Perfekt-IT III Feinschleifpaste

- feine Schleifpaste zum Aufpolieren von Schleifriefen oder feinen Kratzern

Gebindegröße 1 l  
Artikel 09375



### 3M Anti-Hologramm

- rotativ zu verarbeitende Politur
- schnelle und sichere Entfernung von Hologrammen
- geeignet für alle Klarlacke, besonders bei dunklen Lacken

Gebindegröße 1 l  
Artikel 50383



### 3M Hochglanz Maschinenpolitur

- optimale Verarbeitung mit Polierschwamm
- sorgt für abschließenden Hochglanz

Gebindegröße 1 l  
Artikel 09376



### SPRINTUS Waterking inkl. großem Zubehörumfang

Artikel 80432

Besonders leiser, kraftvoller und leistungsfähiger Nass-/Trockensauger, 70 l / Sek. Luftfördermenge, 70 dB.

Saugschlauchlänge: 2,5 m  
Leistung: 1.300 Watt  
Behältervolumen: 30 l  
Unterdruck: 260 mbar  
Gewicht: 7,8 kg



UNSERE EMPFEHLUNG

### SPRINTUS Ketos 81/2K - Doppelmotor inkl. großem Zubehörumfang

Artikel 80434

Extrem leistungsfähiger Nass-/Trockensauger mit besonders strapazierfähigem Kunststoffbehälter, 70 l / Sek. Volumenstrom, 76 dB.

Saugschlauchlänge: 3 m  
Leistung: 2.600 Watt  
Behältervolumen: 80 l  
Unterdruck: 300 mbar  
Gewicht: 20,6 kg

**auf Wunsch mit 10 m Schlauch extra leise**



### SPRINTUS Polsterprofi

Artikel 80433

Sprüh-Extraktionsgerät mit separatem Entschäumertank. Mit 4 bar Sprühdruk reinigt der SPRINTUS Polsterprofi schnell und gründlich.

Saugschlauchlänge: 2,5 m  
Leistung: 1.100 Watt  
Behältervolumen: je 6,5 l  
Unterdruck: 230 mbar  
Gerätgewicht: 13 kg



### SPRINTUS Torana

Artikel 80438

Batteriebetriebene, 24 V Scheuersaugmaschine. Einfaches Handling sowie Ideal für kleine und stark überstellte Flächen.

Akkulaufzeit: 75 - 120 Min.  
Motorleistung Sauger / Bürste: 270 Watt / 400 Watt  
Frisch-/Schmutzwassertank: 15 l / 16 l  
Gewicht: 70 kg  
Flächenleistung: 1.260 m<sup>2</sup> / h



### SPRINTUS Camira

Artikel 80437

Batteriebetriebene Scheuersaugmaschine für mittelgroße Flächen bis 1.600 m<sup>2</sup>.

Akkulaufzeit: ca. 150 Min.  
Motorleistung Sauger / Bürste: 400 Watt / 400 Watt  
Frisch-/Schmutzwassertank: 32 l / 35 l  
Gewicht: 95 kg  
Flächenleistung: 1.600 m<sup>2</sup> / h

# FLEX

Poliermaschinen der neuesten Generation. Aktuelle Modelle wurden auf Basis jahrzehntelanger Erfahrung von Profis für Profis konzipiert. Design und Mechanik versprechen ein ideales Polierbild. Die Geräte sind extrem langlebig und für einen Profibetrieb unverzichtbar.

Flex über Bossong ist ein starkes Paket in Sachen Preis/Leistung und Service. Wir kümmern uns gerne um Ersatzteile und Reparaturen. Bestellen Sie jetzt den Marktführer.



### Nass-/Trockensauger FLEX VC 21 L MC

Handlicher und kompakter Sauger mit Hochleistungsturbine und 20 Liter Behältervolumen. Mit Füllstandsüberwachung und Taste zur manuellen Filterreinigung durch gezielten Luftstoß.

Leistung: 1.000 Watt, Luftmenge: 3.600 l/min, Max. Unterdruck: 21.000 Pa

Artikel 405418



### WHP-2 AC/DC

Wandhalter für Polierer, groß

Für 2 Polierer, Zubehör, Adapter und Verbrauchsmaterialien aus hochwertigem pulverbeschichtetem Stahl.

Artikel 530882



### Nass-/Trockensauger FLEX VCE 33 L MC

Leistungsstarker Sauger mit Hochleistungsturbine und 30 Liter Behältervolumen. Mit elektronischer Füllstandsüberwachung und patentierter Filterreinigungsfunktion. Die 15-Sekunden-Abschaltverzögerung entleert Saugreste aus dem Schlauch. Geeignet für erhöhte Beanspruchung.

Leistung: 1.200 Watt, Luftmenge: 4.500 l/min, Max. Unterdruck: 25.000 Pa

Artikel 444111



### Spezial Klett-Teller

Artikel 487988:  
Ø 150 mm für XFE & XCE

Artikel 487953:  
Ø 125 mm für XFE & XCE



### Flex Akku AP

Artikel 418048: 10,5 / 2,5 Ah

Artikel 532733: 18,0 / 5,0 Ah

Artikel 532748: 18,0 / 6,0 Ah



### Flex Schnellladegerät CA 10.8 / 18.0 mit Display

Artikel 532280



### Flex Polierer PE 14-2

Polierer mit variabler Drehzahl und hohem Drehmoment

Leerlaufdrehzahl: 225 - 2700/min  
Leistungsaufnahme: 1400 Watt  
Gewicht: 2,2 kg

Artikel  
532985



### Flex Exzenterpolierer XCE 10-8 25 mit Zwangsantrieb

Polierer mit hoher Abrasivität und hoher Laufruhe

Leerlaufdrehzahl: 225 - 700 / min  
Leistungsaufnahme: 1.400 Watt  
Hub: 8 mm  
Gewicht: 2,2 kg

Flex Zwangsantrieb XCE 532986  
Flex Exzenter 15 Hub XFE 532987

Artikel  
XCE 532986  
XFE 532987



### Flex Akku-Exzenterpolierer XCE 8 Set mit Zwangsantrieb

Leerlaufdrehzahl: 225 - 700 / min  
Hub: 8 mm  
Akku: 2,5 / 5,0 / 8,0 Ah  
Gewicht ohne Akku: 2,2 kg

Artikel  
534657



### Flex Mini-Akku-Polierersystem PXE 80 mit Schnellwechselsystem

smartest Schnellwechselsystem, rotativ und exzentrisch freilaufend, inklusive Transportbox

Leerlaufdrehzahl: 400 - 5.000 / min  
Hub: 3 + 12 mm  
Akku: 2,5 / 4,0 / 6,0 Ah  
Gewicht ohne Akku: 0,63 kg

Artikel  
532268



### Flex Akku-Rotationspolierer PE 150 Set

Leerlaufdrehzahl: 550 - 1.800 / min  
Akku: 2,5 / 5,0 / 8,0 Ah  
Gewicht ohne Akku: 2,1 kg

Artikel  
532508



### Flex Akku-Exzenterpolierer XFE Set

im Karton

Leerlaufdrehzahl: 1.350 - 4.350 / min  
Akku: 2,5 / 5,0 / 8,0 Ah  
Hub: 15 mm  
Gewicht ohne Akku: 2,1 kg

Artikel  
534661

# RUPES

Die erste Wahl für Perfektionisten. Das italienische Familienunternehmen besteht seit 1947 und ist weltweit eine der führenden Marken für Poliermaschinen. Die Qualität und das Design sind optimal aufeinander abgestimmt und garantieren ein Arbeitsgefühl mit Wohlgefühlcharakter.

Rupes über Bossong bietet für Sie den ganzen Nutzen der Rupes-Servicewelt. Legen Sie sofort los mit einem der Top-Geräte von Rupes.



## Exzenter-Poliermaschine LHR 21 ES

Geeignet für alle Poliereinsätze und Oberflächen: Wiederherstellung von komplett katalysierten Lacken, Polieren und Nachschleifen von frisch lackierten Oberflächen und Feinbearbeitungen.

R.P.M 2.000 - 4.200  
Leistung 500 Watt  
Hub 21 mm  
Gewicht 2,60 kg

## Artikel

R21ES



## Exzenter-Poliermaschine LHR 15 ES

Geeignet für alle Poliereinsätze und Oberflächen: Wiederherstellung von komplett katalysierten Lacken, Polieren und Nachschleifen von frisch lackierten Oberflächen und Feinbearbeitungen.

R.P.M 2.000 - 5.000  
Leistung 500 Watt  
Hub 15 mm  
Gewicht 2,60 kg

## Artikel

R15ES



## Wandhalter

## Artikel

R50



## Service- und Transportwagen

mit 2 Etagen, Schiebegriffe auf beiden Seiten, LxBxH 860x480x930 mm, Tragfähigkeit 150 kg, 4 Lenkrollen, 2 Davon feststellbar, Etagenwagen, Schiebewagen, schwarz

Artikel Service1



## Service- und Transportwagen

mit 3 Etagen, Schiebegriffe auf beiden Seiten, LxBxH 850x480x1000 mm, Tragkraft 150 kg, 4 Lenkrollen, 2 Davon feststellbar, Etagenwagen, Schiebewagen, schwarz

Artikel Service2

**STABIL UND ROBUST:** Der Servierwagen überzeugt durch seine hohe Tragkraft von 150 - 200kg (je nach Ausführung). Die Etagen und Schiebebügel sind aus stabilem Kunststoff. Damit werden selbst schwere Güter leicht transportiert. Die Oberflächen sind zudem leicht zu reinigen.

**GROSS UND GERÄUMIG:** Durch die Höhe von 280 - 560 mm (je nach Ausführung) zwischen den Plattformen und die großen Ablageflächen ist der Servicewagen vielseitig einsetzbar - im Büro, in der Kantine oder der Werkstatt können Papier, Besteck oder Werkzeuge transportiert werden.

**MOBIL:** Der Transportwagen besitzt 4 hochwertige Gummiräder, 2 davon mit Feststellern. Durch die robusten Schiebebügel kann der Tischwagen von beiden Seiten bedient und verschoben werden. In den Varianten mit einer abschließbaren Schublade ist ein Schutz vor unberechtigtem Zugriff geboten und so die Lagerung von Dokumenten o.ä. möglich



## Service- und Transportwagen

mit 3 Etagen und Schublade, LxBxH 750x460x925 mm, Tragfähigkeit 150 kg, 4 Lenkrollen, 2 Davon feststellbar, Etagenwagen, Schiebewagen, schwarz

Artikel Service3



## Service- und Transportwagen

mit 3 Etagen und 3 Wänden, LxBxH 860x460x980 mm, Tragfähigkeit 150 kg, 4 Lenkrollen, 2 davon feststellbar, Etagenwagen, Schiebewagen, schwarz

Artikel Service4



**SG - Floormat-Board**

Artikel IR10375



**SG - 10 Dampfreiniger mit einem Ausgang**

Effektive Sauberkeit ohne Chemie. Im industriellen Einsatz leistet der SG 10 Dampfreiniger mühelos Schwerarbeit. Gründlich, schnell und kosteneffizient bewährt er sich in verschiedenen Bereichen und sorgt garantiert für chemiefreie Tiefenreinigung. Das leistungsstarke Gerät baut einen Wasserdampf bis zu 160 °C mit ca.7 bar Druck auf. Alle zu reinigenden Stellen werden dadurch nicht nur porntief sauber, sondern beim Reinigungsvorgang werden gleichzeitig 90 Prozent der vorhandenen Keime und Bakterien beseitigt.

**Artikel**

SG198804



**SG - 20 Dampfreiniger mit drei Ausgängen**

Das umweltbewusste und vielseitig einsetzbare Profigerät verfügt im Vergleich zum SG-10 Modell über drei Dampfausgänge. Zeitgleich können bis zu drei Personen mit dem SG 20 arbeiten, was eine Zeitersparnis von 60 Prozent gegenüber herkömmlichen Modellen garantiert.

**Artikel**

SG198815



**Heissluftgenerator Oktopus**

Autotrockner, Heisslüfter, Generator

**Artikel**

IR2222



**Schaummaschine**

Mit dieser Maschine können Sie bares Geld sparen. Sie benötigt lediglich 1-2 Liter Reinigungsmittel auf 58 Liter Wasser statt beispielsweise 3 Liter auf 23 Liter wie vergleichbare Maschinen anderer Hersteller. Sie ist dadurch nicht nur sehr umweltfreundlich sondern dank des einzigartigen Schaumes auch hocheffektiv. Im Gegensatz zur herkömmlichen Druckflasche bleibt der effektive Schaum genau da wo die Verschmutzung ist. Der hartnäckige Schmutz wird aufgeweicht und lässt sich mühelos entfernen.

**Inhalt**

60 l  
90 l

**Artikel**

SG198837  
SG198836



**SG-Airflow**

Trocken Reinigungspistole ist zum schnellen und problemlosen Reinigen der besonders schwer zugänglichen Stellen (z.B. Lüftungsschlitze, Sitzschienen, Türablagefächer, Armaturenbretter) oder zur gründlichen Trocken-Reinigung von elektronischen Bauteilen ausgelegt.

- ohne Reinigungsbecher: für schwer zugängliche Stellen
- ausschließlich für die trockene Reinigung
- integrierter Druckluft-Regulierer
- ergonomisch, kälteisoliert und vibrationsarm

**Artikel**

IR10763



**SG Air Mini**

**Inhalt**

1 Stück

**Artikel**

SG10813



**SG-Air Ersatzschlauch**

SG-Air Ersatzschlauch 4 Stück in einer Verpackung

**Inhalt**

4 Stück

**Artikel**

IR10132

# Vikan



# BOSSONG

*Industriequalität und Service*



**Vikan  
Interieurbürste, hart**  
Artikel V450052



**Vikan  
Handbürste / Nagelbürste, hart**  
280 mm, weich/gesplisst  
Artikel V644052



**Vikan  
Autobürste mit kurzem Stiel**  
280 mm, weich/gesplisst  
Artikel V522752



**Vikan  
Autobürste mit langem Stiel**  
420 mm, weich/gesplisst  
Artikel V522252



**Vikan  
Multibürste / Felgenbürste**  
310 mm, weich/gesplisst  
Artikel V525252



**Vikan  
Handbürste mit kurzem Stiel**  
320 mm, weich/gesplisst  
Artikel V524652

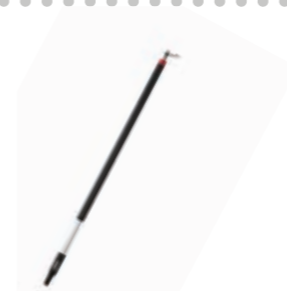

**Vikan  
Aluminiumstiel**  
1505 mm  
Artikel V293752



**Vikan  
Felgebürste**  
1505 mm  
Artikel V525352



**Vikan  
High/Low, Autowaschbürste**  
280 mm, mit Wasserdurchlauf  
Artikel V524752



**ECOFIX E1500**

Die ECOFIX E1500 kommt immer dann zum Einsatz, wenn beim ersten Anblick eines Fahrzeugs klar wird, dass hier mit ein wenig Glanzpolitur nichts auszurichten ist. Kratzer im Autolack mit einer Körnung bis zu P1500 lassen sich mit dieser Schleifpaste sehr einfach und schnell korrigieren. Die von Scholl Concepts entwickelte Pulvertechnologie sorgt dafür, dass auch stark verwitterte Lacke wieder zu Glanz kommen.

**Gebindegröße**

1 l

**Artikel**

SC ECO 1501



**ECOFIX E2000**

Die ECOFIX E2000 ist eine 1-Step Schleifpaste zur äußerst effizienten Beseitigung von Kratzern und Gebrauchsspuren bei der Lackaufbereitung auf allen bekannten Lacksystemen.

**Gebindegröße**

1 l

**Artikel**

SC ECO 2001



**ECOFIX E3000**

Die ECOFIX E3000 ist ein Garant für ein perfektes Endfinish auf dunklen Autolacken. Es lassen sich mühelos leichte Gebrauchsspuren, Hologramme und Schleier im Klarlack beseitigen.

**Gebindegröße**

1 l

**Artikel**

SC ECO 3001



**ECOFIX E ALL IN ONE**

Die ECOFIX ALL IN ONE eignet sich bestens für die schnelle, professionelle Aufbereitung von gebrauchten Fahrzeuglacken. Kratzer und Gebrauchsspuren im Decklack lassen sich mühelos in einen Schritt entfernen.

**Gebindegröße**

1 l

**Artikel**

SC ECO 2501



**ECOFIX E-WAX**

Das ECOFIX E-WAX ist eine effiziente, leicht einzusetzende Lackversiegelung. Natürliches Carnauba-Wachs und synthetische Komponenten schützen den Lack und sorgen für einen satten und lang anhaltenden Spiegelglanz.

**Gebindegröße**

1 l

**Artikel**

SC ECO E-WAX



**Serie DRFB -Aufroller mit gebremstem Schlaucheinzug**

Der automatische Schlauchaufroller ist ein unverzichtbares Ausstattungselement am Arbeitsplatz. Die Systeme sorgen für Zeitgewinn, Sicherheit und Komfort beim Einsatz von Verteilungsschläuchen.

**Artikel**

mit Bremse  
DRFB 0812 ES, 12 Meter  
DRFB 0815 ES, 15 Meter

ohne Bremse  
DRF 0812 ES, 12 Meter



**Elektrischer Kabelaufroller**

**Artikel**

DEL 31514, 1,2 KW, 15 Meter  
DEL 32520, 2,0 KW, 15 Meter



**Gummi Schlauchverlängerung**

Gummi Schlauchverlängerung mit antistatischem Schlauch STOFLEX und Sicherheitsschnellkupplung prevoS1

**Artikel**

RAL XESB 910, 10 Meter  
RAL XESB 915, 15 Meter



**Druckluftblaspistole**

Blaspistole mit gerader Düse

**Artikel**

27102 PRE



**Druckluftblaspistole**

Blaspistolen mit langer Metalldüse in unterschiedlichen Größen.

**Artikel**

27102 MTL  
27102 MB



**Prevost Kupplung**

Schnelles und sicheres Verbinden. Druckabbau und Abtrennen erfolgen völlig automatisch und sicher auf einen Knopfdruck: Schneller Werkzeugwechsel ohne Druckstöße.

**Artikel**

ESI 071808

**Papierfußmatten**

- hohe Reißfestigkeit
- Abmessungen: 380 x 500 mm
- VE: 500 Stück / Karton

**Artikel 90207****Schonbezüge**

- universell passend
- VE: 500 Stück / Rolle

**Artikel 90350****Reifensäcke XL-Premium**

- 100 St., weiß, perf., auf Rolle,
- 700 x 300 x 1000 mm

**Artikel lo10061**

**SOFT B/RS**  
Hautreinigung  
bei leichter Verschmutzung

**Artikel 14107**

Spender schwarz oder weiss  
**Artikel 13447-003**

**TOPSCRUB NATURE**  
Hautreinigung  
bei starker Verschmutzung

**Artikel 14123-002**

**SOFT U ECO**  
Hautreinigung  
bei starker Verschmutzung

**Artikel 14060-009**

**LORDIN**  
Hautschutz  
vor und während der Arbeit

**Artikel 13402-016**

Metallspender  
**Artikel 12938-004**

**Seife****Artikel b89005****Papierhandtuch****Artikel 90116****Frostschutz**

Scheibenreiniger -20°

**Artikel 26005** 5 Liter**Handwaschpaste 10 l****Artikel b85010****Müllsack****Artikel 90117****Frostschutz**

Scheibenreiniger -60°

**Artikel b-60°** 30 Liter**Toilettenpapier****Artikel 90117****Papier 500 Blatt****Artikel 90111****Nitril-Schutzhandschuhe M-XL**

- aus 100 % Nitril
- puderfrei
- beidhändig
- VE: 100 Stück je Packung
- VE: 1000 Stück je Karton

**Artikel 90161****AdBlue****Artikel b96010** 10 l**SPRINTUS Camira****Artikel 80437****Industrie- und Werkstattreiniger NTA-frei**

- Artikel b18025** 25 l
- Artikel b18060** 60 l
- Artikel b18200** 200 l

**Klassiker seit 30 Jahren**

# LAGERVERKAUF

in Ismaning, Mayerbacherstr. 67, 85737 Ismaning

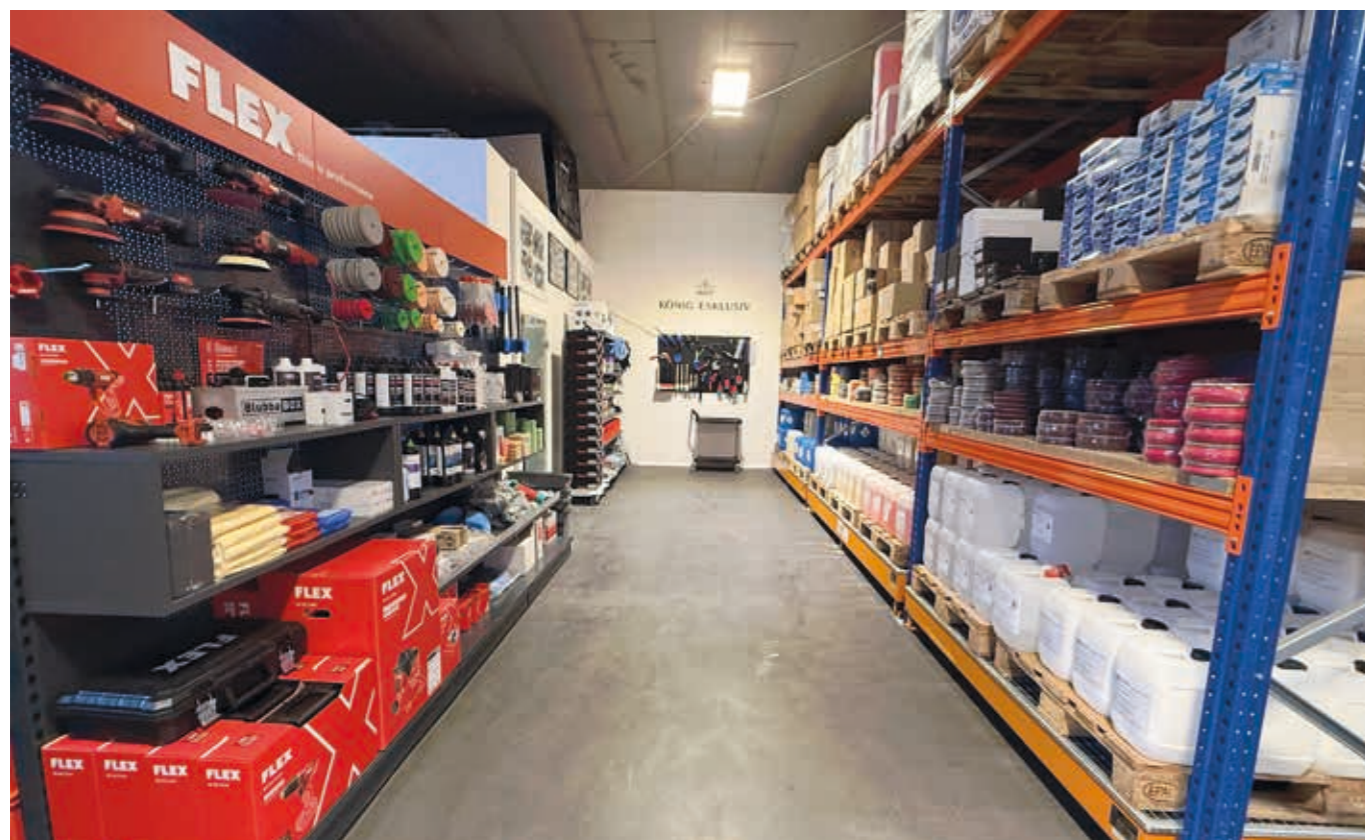

# VERKAUFSREGAL



**Jetzt eigenes Regal anfordern und Rabatte sichern!**

## Blubba BOX

Wir von Bossong haben unsere eigene Produktlinie für Privatkunden konzipiert.

Wir empfehlen Ihnen BlubbaBOX als Widerverkaufsprodukt oder gleich mit einer Shoplösung in Ihrem Kundenbereich.

In die BlubbaBOX-Serie ist unsere jahrelange Erfahrung in Sachen Fahrzeug- und Kundenpflege geflossen. So haben wir ein perfekt abgestimmtes Sortiment für den Endverbraucher entwickelt.

Unter Wahrung rechtlicher Vorschriften für Endverbraucher haben wir es geschafft Profi-Produkte für jeden zugänglich zu machen.

So können Sie Ihren Kunden im Nachgang hochwertige, kraftvolle und moderne Artikel anbieten. Das stärkt die Kundenbindung und den Ertrag.

Ideal auch für den professionellen Werkstattbedarf als Ergänzung in kleinen Gebinden.

**Gerne können wir Ihnen Ihre eigene personalisierte Produktserie produzieren.**

Beispiele:

- Ganze Produktserien
- Einzelprodukte in verschiedenen Gebindegrößen und Behältern/Flaschen
- Zubehör
- Tücher
- Polituren
- Geschenkideen
- Produktsets
- Und vieles mehr

**Sprechen Sie uns gerne für eine individuelle Lösung an.**

**Telefon**

0171 4715144

**E-Mail**

info@bossong-reinigungstechnik.de

Die durch die Firma Bossong erstellten Inhalte und Werke in diesem Katalog unterliegen dem deutschen Urheberrecht. Die Vervielfältigung, Bearbeitung, Verbreitung und jede Art der Verwertung außerhalb der Grenzen des Urheberrechtes bedürfen der schriftlichen Zustimmung des jeweiligen Autors bzw. Erstellers. Kopien der Inhalte sind nur für den privaten, nicht kommerziellen Gebrauch gestattet. Soweit die Inhalte in diesem Katalog nicht vom Betreiber erstellt wurden, werden die Urheberrechte Dritter beachtet. Produktbilder können vom original abweichen.

Für versehentlich nicht erfolgte, unvollständige oder unkorrekte Eintragungen, Ausführungs-, Druckfehler und Irrtümer, eventuelle Farbschwankungen zu den im Katalog abgebildeten Produkten sowie die Angabe unrichtiger Artikelnummern wird keine Haftung übernommen.



**JOACHIM BOSSONG**  
Firmengründer



**JOSEF THUMHART**  
Vertriebsleiter  
Beratung & Verkauf



**ERIC KÖNIG**  
Geschäftsführer  
Beratung & Verkauf



**CHRISTIANE KÖNIG**  
Buchhaltung  
Beratung & Verkauf



**JOHANNES KÖNIG**  
Geschäftsführer  
BlubbaBOX



**ANITA SCHALLER**  
Lagerleitung  
Beratung & Verkauf

# BOSSONG

*Industriequalität und Service*

Ahornstraße 7 · 85737 Ismaning · [www.bossong-reinigungstechnik.de](http://www.bossong-reinigungstechnik.de)

Ihr Partner vor Ort

## LAGERVERKAUF

in der Mayerbacherstraße 67 · 85737 Ismaning

**Wir sind flexibel für Sie erreichbar**

**Bestellung per WhatsApp** 0171 4715144

**Bestellung unter** 0171 4715144

**E-Mail** [info@bossong-reinigungstechnik.de](mailto:info@bossong-reinigungstechnik.de)